

Preise

Gültig ab 1. April 2023

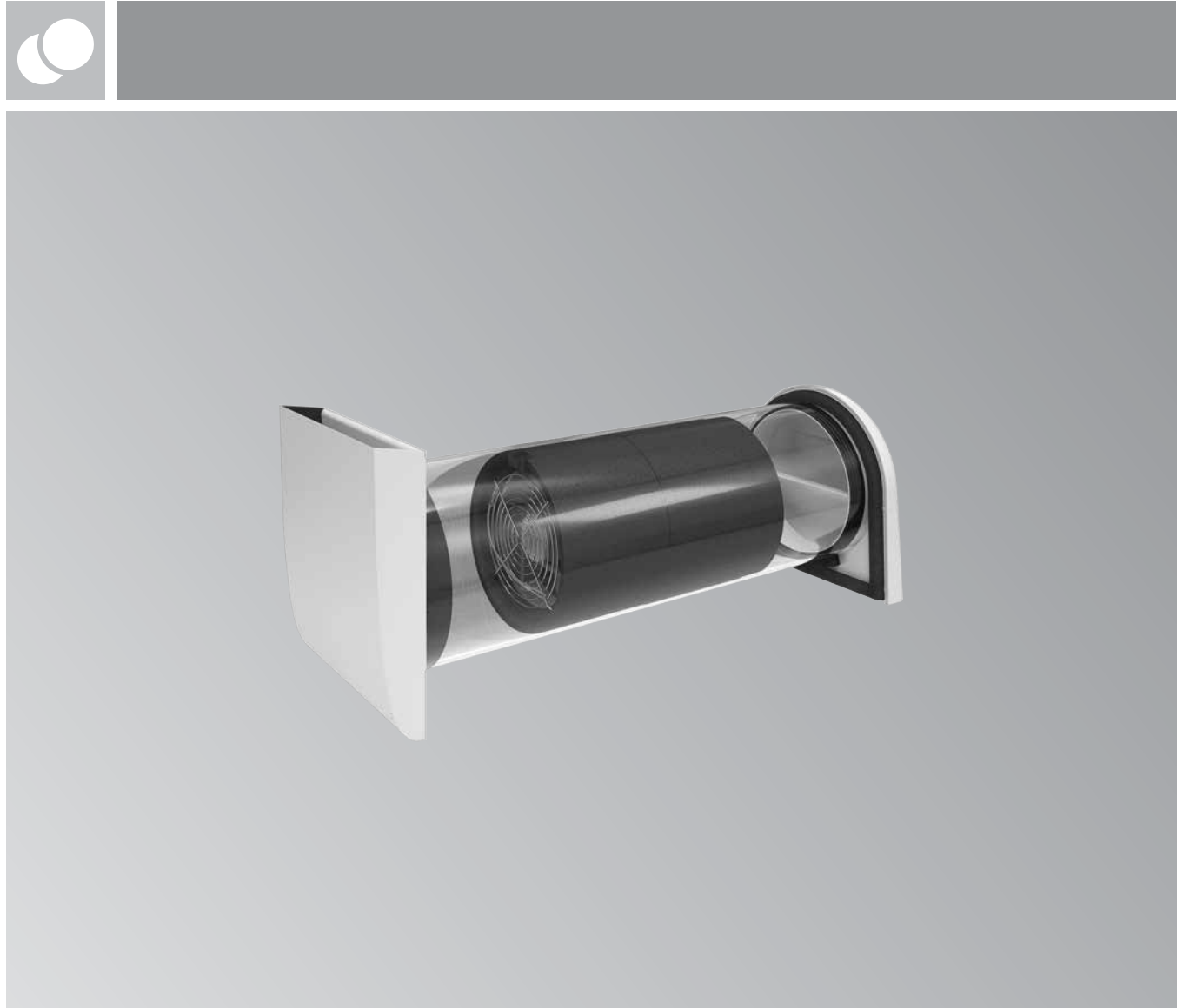

Vitovent 050-D

Typ H20E A43



- Luftvolumenstrom bis 43 m³/h
- 2 bis 6 Ventilatoren und eine Bedieneinheit bilden eine Lüftergruppe.
- Betrieb im Richtungswechsel
- Gleichzeitige Wärme- und Feuchterückgewinnung über integrierten, reinigbaren Keramikwärmespeicher
- Werkzeuglose Wartung vom Wohnraum aus
- Einfache Installation mit Standard-Kernbohrung Ø 162 mm

- Energiekosteneinsparung durch Wärmerückgewinnung
- Zuverlässiger Feuchteschutz, ohne regelmässig das Fenster öffnen zu müssen.
- Einfache Bedienung mit Drehregler oder mit Grosstasten
- Durchlüftungsmodus für die Kühlung in der Sommernacht
- Installation in zwei Schritten mit Rohbau- und Fertigstellungsset
- Sternförmige Verkabelung
- Verdrehsichere Anschlüsse

VITOVENT 050-D

Lüftungsgeräte mit Wärmerückgewinnung
für Einzelräume oder Wohnungen

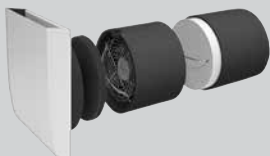





Zu- und Abluftgeräte (dezentral)

Zu- und Abluftgeräte			
Typ		H20E A43	
Vitovent 050-D, Typ H20E A43 <ul style="list-style-type: none"> ■ 1 Lüftereinheit zur Wandmontage ■ Ventilator ■ Wärmespeicher ■ Innenwandblende (weiss) ■ Filter (Grobfilter) <i>Eine Wandhülse und Aussenwandblende müssen mitbestellt werden.</i>		Z015395 603,- <A> - <A> -	Best.-Nr. CHF  MG W

Technische Angaben

Luftvolumenstrom <ul style="list-style-type: none"> ■ Stufe 1 ■ Stufe 2 ■ Stufe 3 ■ Stufe 4 	16 22 30 43	m ³ /h m ³ /h m ³ /h m ³ /h
Wärmebereitstellungsgrad (Wärme- und Feuchterückgewinnung)	bis 90	%
Schutzart	IP 42	
Minstdurchmesser Kernbohrung	162	mm
Abmessungen Innenwandblende <ul style="list-style-type: none"> ■ Breite ■ Höhe ■ Tiefe 	190 214 40	mm mm mm

► Inbetriebnahme und weitere Dienstleistungen siehe Service-Preisliste.

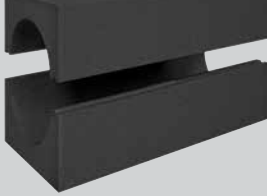



Zubehör			
Blenden & Wandhülsen			
<p>Aussenwandblende</p> <ul style="list-style-type: none"> ■ Aussenwandblende (weiss), vermindert Zugluft 		ZK03627 219,-	Best.-Nr. CHF MG W
<p>Edelstahlaussenwandblende Design</p> <ul style="list-style-type: none"> ■ Aussenwandblende (Edelstahl), vermindert Zugluft 		ZK03629 208,-	Best.-Nr. CHF MG W
<p>Edelstahlaussenwandblende</p> <ul style="list-style-type: none"> ■ Aussenwandblende (Edelstahl), vermindert Zugluft 		ZK04639 197,-	Best.-Nr. CHF MG W
<p>Montageelement für Fensterlaibung weiss</p> <ul style="list-style-type: none"> ■ Unauffällige Optik und hohe Schalldämpfung gegen Aussenlärm ■ Aussengitter vermindert Zugluft 		7973310 315,-	Best.-Nr. CHF MG W
<p>Montageelement für Fensterlaibung anthrazit</p> <ul style="list-style-type: none"> ■ Unauffällige Optik und hohe Schalldämpfung gegen Aussenlärm ■ Aussengitter vermindert Zugluft 		7973309 315,-	Best.-Nr. CHF MG W
<p>Wandhülse rund</p> <ul style="list-style-type: none"> ■ 500 mm lang (ablängbar) ■ Ø 160 mm ■ Baustopfen 		ZK02707 72,-	Best.-Nr. CHF MG W
<p>Wandhülse rund</p> <ul style="list-style-type: none"> ■ 700 mm lang (ablängbar) ■ Ø 160 mm ■ Baustopfen 		ZK02708 101,-	Best.-Nr. CHF MG W
<p>Montage-Set eckig</p> <ul style="list-style-type: none"> ■ Einbaustein zur Aufnahme der Wandhülse rund mit Aussenwandblende ■ 3 % Gefälle für sichere Installation ■ Material: Neopor 		ZK02713 88,-	Best.-Nr. CHF MG W

Hinweis!









Zur Montage des Vitovent müssen eine Wandhülse **und** eine Aussenwandblende oder das Montageelement für Fensterlaibung mitbestellt werden.

VITOVENT 050-D

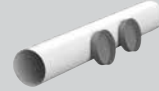
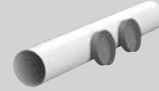
Zubehör

Zubehör		
Bedieneinheiten		
<p>Drehregler</p> <ul style="list-style-type: none"> ■ Bedieneinheit mit einfachem und übersichtlichem Design ■ Filterwechselanzeige ■ Wandrahmen ■ Anschluss von bis zu 6 Vitovent 050-D ■ Sternförmige Verkabelung 		<p>ZK03626 120,-</p> <p>Best.-Nr. CHF MG W</p>
<p>Bedienteil</p> <ul style="list-style-type: none"> ■ Bedieneinheit mit klar strukturierter und einfacher Wahl aller Betriebsmodi ■ Integrierter Feuchtesensor ■ Filterwechselanzeige ■ Wandrahmen ■ Anschluss von bis zu 6 Vitovent 050-D ■ Sternförmige Verkabelung 		<p>ZK02952 227,-</p> <p>Best.-Nr. CHF MG W</p>
<p>Netzteil Unterputz</p> <ul style="list-style-type: none"> ■ Versorgung von bis zu 6 Vitovent 050-D je Netzteil ■ Sternförmige Verkabelung 		<p>ZK02953 129,-</p> <p>Best.-Nr. CHF MG W</p>
<p>Netzteil Hutschiene</p> <ul style="list-style-type: none"> ■ Versorgung von bis zu 6 Vitovent 050-D je Netzteil ■ Sternförmige Verkabelung 		<p>ZK02954 129,-</p> <p>Best.-Nr. CHF MG W</p>
Zubehör		
<p>Schalldämm-Set</p> <ul style="list-style-type: none"> ■ Geräteinsatz mit schalldämpfender Wirkung ■ Reduktion des Ventilatorgeräuschs und von Aussengeräuschen 		<p>ZK02955 58,-</p> <p>Best.-Nr. CHF MG W</p>

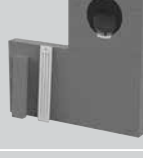
Zubehör

Abluftventilatoren		
Für aussenliegende Ablufträume		
<p>Abluftventilator mit Feuchtemodul Typ Maico AWB 100-HC</p> <ul style="list-style-type: none"> ■ Feuchtemodul mit Nachlaufsteuerung ■ Zur Wand- oder Deckenmontage ■ Selbsttätige Innenverschlussklappe <p><i>Wandhülse und Verschlussklappe müssen separat bestellt werden.</i></p>		<p>7390898 293,-</p> <p>Best.-Nr. CHF MG W</p>
<p>Abluftventilator mit Nachlauf Typ Maico AWB 100-TC</p> <ul style="list-style-type: none"> ■ Nachlaufsteuerung über Zeit ■ Zur Wand- oder Deckenmontage ■ Selbsttätige Innenverschlussklappe <p><i>Wandhülse und Verschlussklappe müssen separat bestellt werden.</i></p>		<p>7390897 255,-</p> <p>Best.-Nr. CHF MG W</p>
<p>Wandhülse rund Abluft</p> <ul style="list-style-type: none"> ■ Ø 104 mm ■ Länge 500 mm 		<p>7571863 28,-</p> <p>Best.-Nr. CHF MG W</p>
<p>Wandhülse rund Abluft</p> <ul style="list-style-type: none"> ■ Ø 104 mm ■ Länge 700 mm 		<p>7973411 79,-</p> <p>Best.-Nr. CHF MG W</p>
<p>Verschlussklappe Typ Maico AP 100</p> <ul style="list-style-type: none"> ■ Anschluss Wandhülse DN 100 		<p>7390900 44,-</p> <p>Best.-Nr. CHF MG W</p>
<p>Aussenwandgitter Typ Maico SG 100</p> <ul style="list-style-type: none"> ■ Anschluss Wandhülse DN 100 		<p>7390983 39,-</p> <p>Best.-Nr. CHF MG W</p>
<p>Aussenwandgitter Typ Maico MGR</p> <ul style="list-style-type: none"> ■ Aus Edelstahl ■ Anschluss DN 80 bis DN125 		<p>7390902 46,-</p> <p>Best.-Nr. CHF MG W</p>
<p>Montageelement für Fensterlaibung Abluft Weiss</p> <ul style="list-style-type: none"> ■ Montageelement mit Reduzierung auf DN 100 ■ Unauffällige Optik und hohe Schalldämpfung gegen Aussenlärm ■ Aussengitter, vermindert Zugluft 		<p>7973313 315,-</p> <p>Best.-Nr. CHF MG W</p>
<p>Montageelement für Fensterlaibung Abluft Anthrazit</p> <ul style="list-style-type: none"> ■ Montageelement mit Reduzierung auf DN 100 ■ Unauffällige Optik und hohe Schalldämpfung gegen Aussenlärm ■ Aussengitter, vermindert Zugluft 		<p>7973312 315,-</p> <p>Best.-Nr. CHF MG W</p>

VITOVENT 050-D





Zubehör

Zubehör			
Abluftventilatoren			
Für innenliegende Ablufträume			
Gehäuseabdeckung Standard-Regelung Typ Maico ER-A <ul style="list-style-type: none"> ■ Luftvolumenstrom einstellbar: <ul style="list-style-type: none"> - Grundlast: 30 m³/h - Voll-Last: 60 m³/h ■ Einschaltverzögerung: 60 s ■ Nachlauf: 15 min 		7390888 46,-	Best.-Nr. CHF MG W
Gehäuseabdeckung Komfort-Regelung Typ Maico ER-AK <ul style="list-style-type: none"> ■ Luftvolumenstrom einstellbar: 20, 30, 40, 60 oder 100 m³/h ■ Einschaltverzögerung und Nachlauf einstellbar ■ Einstellbarer Intervallbetrieb möglich 		7390889 129,-	Best.-Nr. CHF MG W
Gehäuseabdeckung Feuchteregelung Typ Maico ER-AH <ul style="list-style-type: none"> ■ Luftvolumenstrom einstellbar: <ul style="list-style-type: none"> - Grundlast: 20, 30 oder 40 m³/h - Voll-Last: 40, 60 oder 100 m³/h ■ Einschaltverzögerung und Nachlauf einstellbar ■ Einstellbarer Intervallbetrieb möglich ■ Intelligente Feuchtesteuerung 		7390890 268,-	Best.-Nr. CHF MG W
Gehäuseabdeckung Bewegungsmelder Typ Maico ER-B <ul style="list-style-type: none"> ■ Luftvolumenstrom einstellbar: 20, 30, 40, 60 oder 100 m³/h ■ Einschaltverzögerung und Nachlauf einstellbar ■ Einstellbarer Intervallbetrieb möglich ■ Steuerung über Bewegungsmelder und Zeitmodul 		7390891 328,-	Best.-Nr. CHF MG W
Ventilatoreinsatz Typ Maico ER-EC <ul style="list-style-type: none"> ■ Zum Einbau in Unterputz- oder Aufputzgehäuse ■ Geeignet für die Gehäuseabdeckungen Maico ER-A/ER-AK/ER-AH/ER-B ■ Für innenliegende Feuchträume wie Bad, WC oder Küche ■ Entspricht den Vorgaben der DIN 18017-3. 		7390887 276,-	Best.-Nr. CHF MG W
Unterputzgehäuse Typ Maico ER-GH <p>Für Ventilatoreinsatz Maico ER-EC</p> <ul style="list-style-type: none"> ■ Flaches Unterputzgehäuse aus Kunststoff ■ Anschluss-Stutzen DN 75/DN 80 ■ Einschliesslich Putzdecke ■ Anschluss hinten oder seitlich möglich ■ Abmessungen: <ul style="list-style-type: none"> - Breite: 250 mm - Höhe: 250 mm - Tiefe: 110 mm 		7390886 92,-	Best.-Nr. CHF MG W
Aufputzgehäuse Typ Maico ER-GH-AP <p>Für Ventilatoreinsatz Maico ER-EC</p> <ul style="list-style-type: none"> ■ Aufputzgehäuse aus Kunststoff ■ Anschluss-Stutzen DN 75/DN 80 ■ Einschliesslich Putzdecke ■ Abmessungen: <ul style="list-style-type: none"> - Breite: 276 mm - Höhe: 276 mm - Tiefe: 180 mm 		7390894 100,-	Best.-Nr. CHF MG W

Zubehör		
Abluftventilatoren		
<p>Leistungsrelais</p> <ul style="list-style-type: none"> ■ Zur Abschaltung der Lüftungsanlage bei gleichzeitigem Betrieb mehrerer Abluftsysteme ■ Installation auf Hutschiene im Verteilerschrank 		<p>ZK04636 166,-</p> <p>Best.-Nr. CHF MG W</p>
<p>Montagehalter Typ Maico ER-UPM</p> <ul style="list-style-type: none"> ■ Für Unterputzgehäuse Maico ER-GH ■ 2 Stück 		<p>7390892 32,-</p> <p>Best.-Nr. CHF MG W</p>
<p>Zweitraumanschluss-Set Typ Maico ER-ZR</p> <ul style="list-style-type: none"> ■ Innengitter mit Filter ■ Anschluss-Stutzen DN 75/DN 80 		<p>7390893 88,-</p> <p>Best.-Nr. CHF MG W</p>
<p>Schalldämm-Element Typ Maico ER-SE EC</p> <p>Für die Gehäuseabdeckungen Maico ER-A/ER-AK/ER-AH/ER-B</p>		<p>7390901 72,-</p> <p>Best.-Nr. CHF MG W</p>
<p>Aussenwandgitter Typ Maico MGR</p> <ul style="list-style-type: none"> ■ Aus Edelstahl ■ Anschluss DN 80 bis DN125 		<p>7390902 46,-</p> <p>Best.-Nr. CHF MG W</p>

VITOVENT 050-D

Zubehör

Zubehör		
Filter für Vitovent 050-D		
Filter (Set) <ul style="list-style-type: none">■ Grobfilter■ 4 Stück		ZK02956 39,- Best.-Nr. CHF MG W
Pollenfilter (Set) <ul style="list-style-type: none">■ Pollenfilter■ 4 Stück		ZK02957 78,- Best.-Nr. CHF MG W
Filter für Abluftventilator		
Filter Typ Maico ZF-EC <ul style="list-style-type: none">■ Für Ventilatoreinsatz Maico ER-EC■ Für Gehäuseabdeckung Maico ER-AK/ER-AH/ER-AB■ 5 Stück		7390895 24,- Best.-Nr. CHF MG W
Filter Typ Maico ZF-EC+ <ul style="list-style-type: none">■ Für Ventilatoreinsatz Maico ER-EC■ Für Gehäuseabdeckung Maico ER-A■ Anzeige für Filterwechsel■ 5 Stück		7390896 37,- Best.-Nr. CHF MG W

Alle angegebenen Preise in diesem Preisblatt sind Verkaufspreise exkl. MwSt. und LSVA. Wir verweisen auf die allgemeinen Verkaufsbedingungen in der aktuell gültigen Hauptpreisliste von Viessmann (Schweiz) AG.

Änderungen vorbehalten.

Verkauf und Beratung

Viessmann (Schweiz) AG
Industriestrasse 124
8957 Spreitenbach
Telefon: +41 56 418 67 11
Telefax: +41 56 401 13 91

Viessmann (Svizzera) SA
Via Carvina 2
6807 Taverne
Telefono: +41 91 945 20 16
Telefax: +41 91 945 20 58

Viessmann (Schweiz) AG
Gewerbstrasse 1
3421 Lyssach
Telefon: +41 31 818 16 60
Telefax: +41 31 818 16 69

Viessmann (Suisse) SA
Le Piolet 28
1470 Estavayer-le-Lac
Téléphone: +41 24 442 84 00
Téléfax: +41 24 442 84 04

Viessmann (Schweiz) AG
Ampèrestrasse 5
9323 Steinach
Telefon: +41 71 447 16 64
Telefax: +41 71 447 16 67