

**Prix**

Applicables à partir du 1er avril 2023

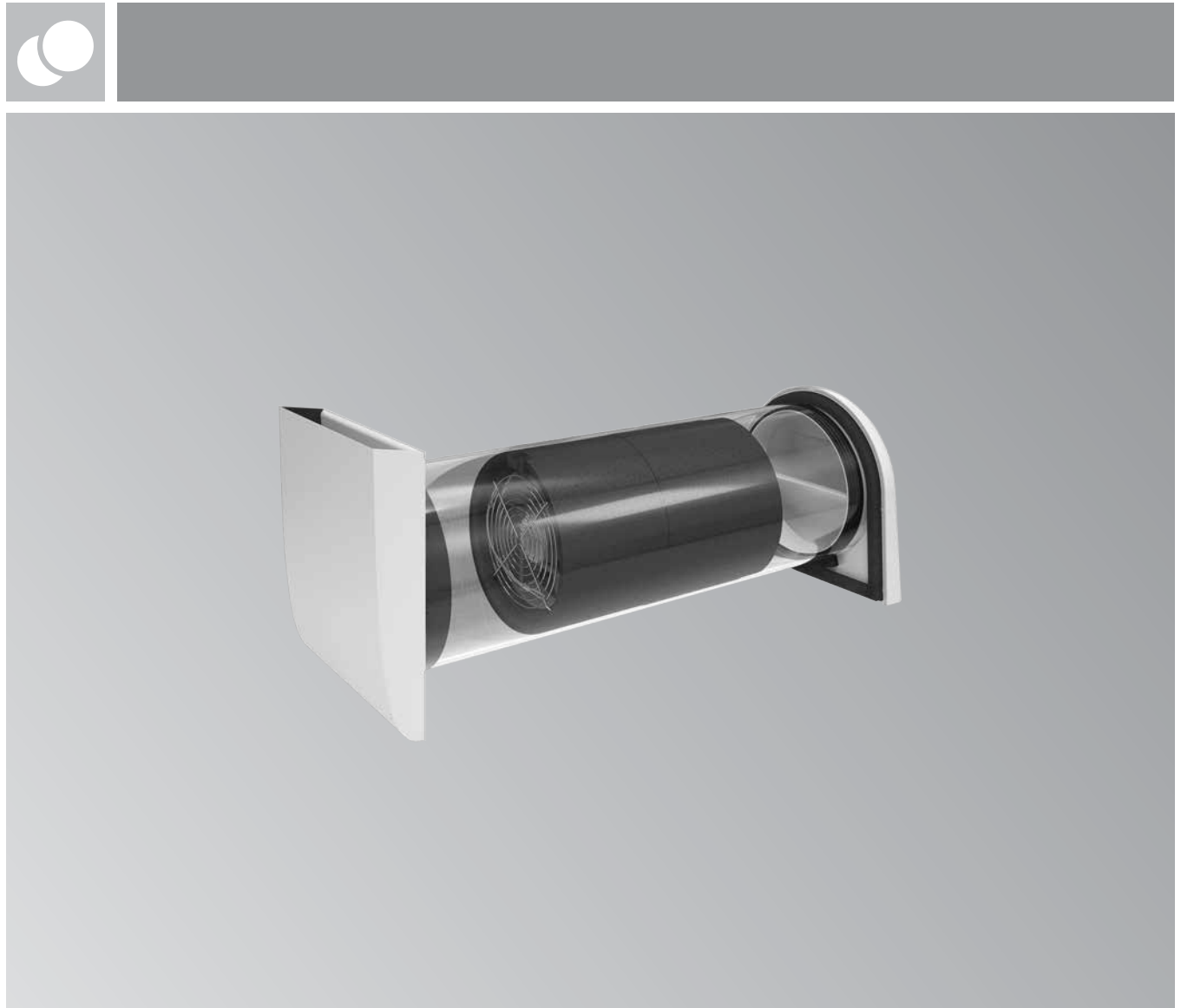

**Vitovent 050-D****Type H20E A43**

- Débit volumique d'air jusqu'à 43 m<sup>3</sup>/h
- 2 à 6 ventilateurs et un module de commande forment un groupe de ventilateurs
- Fonctionnement en alternance de direction
- Récupération de chaleur et d'humidité simultanée au moyen d'un accumulateur de chaleur en céramique intégré, pouvant être nettoyé
- Entretien sans outils à partir de la pièce de vie
- Installation aisée avec carottage standard Ø 162 mm
- Economies d'énergie grâce à la récupération de chaleur
- Protection fiable contre l'humidité sans devoir ouvrir régulièrement la fenêtre.
- Utilisation aisée avec bouton rotatif ou grosses touches
- Mode de ventilation pour le rafraîchissement pendant les nuits d'été
- Installation en deux étapes avec ensemble gros œuvre et achèvement des travaux
- Câblage en étoile
- Raccords anti-torsion

## VITOVENT 050-D

Appareils de ventilation avec récupération de chaleur pour pièce individuelle ou logements









### Appareils d'admission et d'évacuation d'air (décentralisés)

Appareils d'admission et d'évacuation d'air			
Type		H20E A43	
<b>Vitovent 050-D, type H20E A43</b> <ul style="list-style-type: none"> <li>■ 1 unité ventilateur pour montage mural</li> <li>■ Ventilateur</li> <li>■ Accumulateur de chaleur</li> <li>■ Diaphragme mural intérieur (blanc)</li> <li>■ Filtre (filtre grossier)</li> </ul> <p><i>Un manchon mural et un diaphragme mural extérieur doivent être mentionnés sur la commande.</i></p>		Z015395 <b>603,-</b> <A> - <A> -	Réf. <b>CHF</b>  <b>GM W</b>

### Caractéristiques techniques

<b>Débit volumique de l'air</b> <ul style="list-style-type: none"> <li>■ Allure 1</li> <li>■ Allure 2</li> <li>■ Allure 3</li> <li>■ Allure 4</li> </ul>	16 22 30 43	m³/h m³/h m³/h m³/h
<b>Degré d'approvisionnement en chaleur</b> (récupération de chaleur et d'humidité)	jusqu'à 90	%
<b>Indice de protection</b>	IP 42	
<b>Diamètre minimal du carottage</b>	162	mm
<b>Dimensions</b> diaphragme mural intérieur <ul style="list-style-type: none"> <li>■ Largeur</li> <li>■ Hauteur</li> <li>■ Profondeur</li> </ul>	190 214 40	mm mm mm

► Mise en service et autres prestations de services, voir liste de prix des services.





Accessoires			
Diaphragmes et manchons muraux			
<b>Diaphragme mural extérieur</b> ■ Diaphragme mural extérieur (blanc), réduit les courants d'air		ZK03627 <b>219,-</b>	Réf. CHF GM W
<b>Diaphragme mural extérieur en acier inoxydable design</b> ■ Diaphragme mural extérieur (acier inoxydable), réduit les courants d'air		ZK03629 <b>208,-</b>	Réf. CHF GM W
<b>Diaphragme mural extérieur en acier inoxydable</b> ■ Diaphragme mural extérieur (acier inoxydable), réduit les courants d'air		ZK04639 <b>197,-</b>	Réf. CHF GM W
<b>Élément de montage pour embrasure de fenêtre blanc</b> ■ Aspect discret et offrant une isolation élevée des bruits extérieurs ■ Grille extérieure, réduit les courants d'air		7973310 <b>315,-</b>	Réf. CHF GM W
<b>Élément de montage pour embrasure de fenêtre anthracite</b> ■ Aspect discret et offrant une isolation élevée des bruits extérieurs ■ Grille extérieure, réduit les courants d'air		7973309 <b>315,-</b>	Réf. CHF GM W
<b>Manchon mural rond</b> ■ 500 mm de long (peut être coupé à la longueur requise) ■ Ø 160 mm ■ Bouchon		ZK02707 <b>72,-</b>	Réf. CHF GM W
<b>Manchon mural rond</b> ■ 700 mm de long (peut être coupé à la longueur requise) ■ Ø 160 mm ■ Bouchon		ZK02708 <b>101,-</b>	Réf. CHF GM W
<b>Ensemble de montage carré</b> ■ Bloc d'installation pour loger le manchon mural rond avec le diaphragme mural extérieur ■ Pente de 3 % pour une installation sûre ■ Matériau : Néopor		ZK02713 <b>88,-</b>	Réf. CHF GM W









**Remarque !**

Pour le montage du Vitovent, un manchon mural **et** un diaphragme mural extérieur ou l'élément de montage pour embrasure de fenêtre doivent être mentionnés sur la commande.

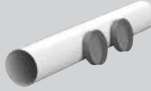
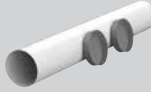
# VITOVENT 050-D



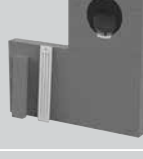



## Accessoires





Accessoires		
Modules de commande		
<p><b>Bouton rotatif</b></p> <ul style="list-style-type: none"> <li>■ Module de commande de conception simple et claire</li> <li>■ Témoin de changement de filtre</li> <li>■ Cadre mural</li> <li>■ Raccordement jusqu'à 6 Vitovent 050-D</li> <li>■ Câblage en étoile</li> </ul>		<p>ZK03626 120,-</p> <p>Réf. CHF GM W</p>
<p><b>Module de commande</b></p> <ul style="list-style-type: none"> <li>■ Module de commande avec un choix simple et clairement structuré de tous les modes de fonctionnement</li> <li>■ Sonde d'humidité intégrée</li> <li>■ Témoin de changement de filtre</li> <li>■ Cadre mural</li> <li>■ Raccordement jusqu'à 6 Vitovent 050-D</li> <li>■ Câblage en étoile</li> </ul>		<p>ZK02952 227,-</p> <p>Réf. CHF GM W</p>
<p><b>Bloc d'alimentation encastré</b></p> <ul style="list-style-type: none"> <li>■ Alimentation jusqu'à 6 Vitovent 050-D par bloc d'alimentation</li> <li>■ Câblage en étoile</li> </ul>		<p>ZK02953 129,-</p> <p>Réf. CHF GM W</p>
<p><b>Bloc d'alimentation rail</b></p> <ul style="list-style-type: none"> <li>■ Alimentation jusqu'à 6 Vitovent 050-D par bloc d'alimentation</li> <li>■ Câblage en étoile</li> </ul>		<p>ZK02954 129,-</p> <p>Réf. CHF GM W</p>
Accessoires		
<p><b>Ensemble d'insonorisation</b></p> <ul style="list-style-type: none"> <li>■ Insert d'appareil avec effet insonorisant</li> <li>■ Réduction des bruits de ventilateur et des bruits extérieurs</li> </ul>		<p>ZK02955 58,-</p> <p>Réf. CHF GM W</p>

Accessoires			
Ventilateurs d'évacuation d'air			
Pour les pièces d'évacuation d'air extérieures			
<p><b>Ventilateur d'évacuation d'air avec module d'humidité</b>  <b>Type Maico AWB 100-HC</b></p> <ul style="list-style-type: none"> <li>■ Module d'humidité avec commande avec temporisation</li> <li>■ Pour montage mural ou au plafond</li> <li>■ Capuchon de fermeture intérieur automatique</li> </ul> <p><i>Manchon mural et capuchon de fermeture doivent être mentionnés sur la commande.</i></p>		7390898 <b>293,-</b>	Réf. CHF GM W
<p><b>Ventilateur d'évacuation d'air avec temporisation</b>  <b>Type Maico AWB 100-TC</b></p> <ul style="list-style-type: none"> <li>■ Commande à temporisation</li> <li>■ Pour montage mural ou au plafond</li> <li>■ Capuchon de fermeture intérieur automatique</li> </ul> <p><i>Manchon mural et capuchon de fermeture doivent être mentionnés sur la commande.</i></p>		7390897 <b>255,-</b>	Réf. CHF GM W
<p><b>Manchon mural rond évacuation d'air</b></p> <ul style="list-style-type: none"> <li>■ Ø 104 mm</li> <li>■ Longueur 500 mm</li> </ul>		7571863 <b>28,-</b>	Réf. CHF GM W
<p><b>Manchon mural rond évacuation d'air</b></p> <ul style="list-style-type: none"> <li>■ Ø 104 mm</li> <li>■ Longueur 700 mm</li> </ul>		7973411 <b>79,-</b>	Réf. CHF GM W
<p><b>Capuchon de fermeture</b>  <b>Type Maico AP 100</b></p> <ul style="list-style-type: none"> <li>■ Raccord manchon mural DN 100</li> </ul>		7390900 <b>44,-</b>	Réf. CHF GM W
<p><b>Grille murale extérieure</b>  <b>Type Maico SG 100</b></p> <ul style="list-style-type: none"> <li>■ Raccord manchon mural DN 100</li> </ul>		7390983 <b>39,-</b>	Réf. CHF GM W
<p><b>Grille murale extérieure</b>  <b>Type Maico MGR</b></p> <ul style="list-style-type: none"> <li>■ En acier inoxydable</li> <li>■ Raccord DN 80 à DN 125</li> </ul>		7390902 <b>46,-</b>	Réf. CHF GM W
<p><b>Élément de montage pour embrasure de fenêtre air évacué blanc</b></p> <ul style="list-style-type: none"> <li>■ Élément de montage avec réduction sur DN 100</li> <li>■ Aspect discret et offrant une isolation élevée des bruits extérieurs</li> <li>■ Grille extérieure, réduit les courants d'air</li> </ul>		7973313 <b>315,-</b>	Réf. CHF GM W
<p><b>Élément de montage pour embrasure de fenêtre air évacué anthracite</b></p> <ul style="list-style-type: none"> <li>■ Élément de montage avec réduction sur DN 100</li> <li>■ Aspect discret et offrant une isolation élevée des bruits extérieurs</li> <li>■ Grille extérieure, réduit les courants d'air</li> </ul>		7973312 <b>315,-</b>	Réf. CHF GM W

# VITOVENT 050-D

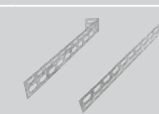



## Accessoires

Accessoires		
Ventilateurs d'évacuation d'air		
Pour les pièces d'évacuation d'air intérieures		
<p><b>Cache de boîtier régulation standard</b>  <b>Type Maico ER-A</b></p> <ul style="list-style-type: none"> <li>■ Débit volumique d'air réglable :               <ul style="list-style-type: none"> <li>- Charge de base : 30 m³/h</li> <li>- Pleine charge : 60 m³/h</li> </ul> </li> <li>■ Temporisation du démarrage : 60 s</li> <li>■ Durée de temporisation : 15 mn</li> </ul>		7390888 46,- Réf. CHF GM W
<p><b>Cache de boîtier régulation confort</b>  <b>Type Maico ER-AK</b></p> <ul style="list-style-type: none"> <li>■ Débit volumique d'air réglable : 20, 30, 40, 60 ou 100 m³/h</li> <li>■ Temporisation du démarrage et durée de temporisation réglables</li> <li>■ Fonctionnement à intervalles réglable possible</li> </ul>		7390889 129,- Réf. CHF GM W
<p><b>Cache de boîtier régulation d'humidité</b>  <b>Type Maico ER-AH</b></p> <ul style="list-style-type: none"> <li>■ Débit volumique d'air réglable :               <ul style="list-style-type: none"> <li>- Charge de base : 20, 30 ou 40 m³/h</li> <li>- Pleine charge : 40, 60 ou 100 m³/h</li> </ul> </li> <li>■ Temporisation du démarrage et durée de temporisation réglables</li> <li>■ Fonctionnement à intervalles réglable possible</li> <li>■ Commande d'humidité intelligente</li> </ul>		7390890 268,- Réf. CHF GM W
<p><b>Cache de boîtier détecteur de mouvement</b>  <b>Type Maico ER-B</b></p> <ul style="list-style-type: none"> <li>■ Débit volumique d'air réglable : 20, 30, 40, 60 ou 100 m³/h</li> <li>■ Temporisation du démarrage et durée de temporisation réglables</li> <li>■ Fonctionnement à intervalles réglable possible</li> <li>■ Commande au moyen du détecteur de mouvement et du module de temporisation</li> </ul>		7390891 328,- Réf. CHF GM W
<p><b>Insert de ventilateur</b>  <b>Type Maico ER-EC</b></p> <ul style="list-style-type: none"> <li>■ A monter dans le boîtier encastré ou non encastré</li> <li>■ Adapté pour les caches de boîtier Maico ER-A/ER-AK/ER-AH/ER-B</li> <li>■ Pour les pièces intérieures humides comme salle de bains, WC ou cuisine</li> <li>■ Correspond aux prescriptions de la norme DIN 18017-3.</li> </ul>		7390887 276,- Réf. CHF GM W
<p><b>Boîtier encastré</b>  <b>Type Maico ER-GH</b></p> <p>Pour insert de ventilateur Maico ER-EC</p> <ul style="list-style-type: none"> <li>■ Boîtier encastré plat en matériau synthétique</li> <li>■ Manchon de raccordement DN 75/DN 80</li> <li>■ Avec couche d'enduit</li> <li>■ Raccordement possible à l'arrière ou sur les côtés</li> <li>■ Dimensions :               <ul style="list-style-type: none"> <li>- Largeur : 250 mm</li> <li>- Hauteur : 250 mm</li> <li>- Profondeur : 110 mm</li> </ul> </li> </ul>		7390886 92,- Réf. CHF GM W
<p><b>Boîtier non encastré</b>  <b>Type Maico ER-GH-AP</b></p> <p>Pour insert de ventilateur Maico ER-EC</p> <ul style="list-style-type: none"> <li>■ Boîtier non encastré en matériau synthétique</li> <li>■ Manchon de raccordement DN 75/DN 80</li> <li>■ Avec couche d'enduit</li> <li>■ Dimensions :               <ul style="list-style-type: none"> <li>- Largeur : 276 mm</li> <li>- Hauteur : 276 mm</li> <li>- Profondeur : 180 mm</li> </ul> </li> </ul>		7390894 100,- Réf. CHF GM W

Accessoires		
Ventilateurs d'évacuation d'air		
<p><b>Relais de puissance</b></p> <ul style="list-style-type: none"> <li>■ Pour l'arrêt de l'installation de ventilation en cas de fonctionnement parallèle de plusieurs systèmes d'évacuation d'air</li> <li>■ Installation sur rail dans l'armoire de distribution</li> </ul>		<p>ZK04636 <b>166,-</b></p> <p>Réf. CHF GM W</p>
<p><b>Support de montage</b> Type Maico ER-UPM</p> <ul style="list-style-type: none"> <li>■ Pour boîtier encastré Maico ER-GH</li> <li>■ 2 unités</li> </ul>		<p>7390892 <b>32,-</b></p> <p>Réf. CHF GM W</p>
<p><b>Raccordement pour deuxième pièce</b> Type Maico ER-ZR</p> <ul style="list-style-type: none"> <li>■ Grille intérieure avec filtre</li> <li>■ Manchon de raccordement DN 75/DN 80</li> </ul>		<p>7390893 <b>88,-</b></p> <p>Réf. CHF GM W</p>
<p><b>Élément insonorisant</b> Type Maico ER-SE EC</p> <p>Pour les caches de boîtier Maico ER-A/ER-AK/ER-AH/ER-B</p>		<p>7390901 <b>72,-</b></p> <p>Réf. CHF GM W</p>
<p><b>Grille murale extérieure</b> Type Maico MGR</p> <ul style="list-style-type: none"> <li>■ En acier inoxydable</li> <li>■ Raccord DN 80 à DN 125</li> </ul>		<p>7390902 <b>46,-</b></p> <p>Réf. CHF GM W</p>

# VITOVENT 050-D

## Accessoires

Accessoires		
<b>Filtres pour Vitovent 050-D</b>		
<b>Filtres (filtre à pollen)</b> <ul style="list-style-type: none"><li>■ Filtres grossiers</li><li>■ 4 unités</li></ul>		ZK02956 <b>39,-</b> Réf. CHF GM W
<b>Filtres à pollen (filtre à pollen)</b> <ul style="list-style-type: none"><li>■ Filtres à pollen</li><li>■ 4 unités</li></ul>		ZK02957 <b>78,-</b> Réf. CHF GM W
<b>Filtres pour ventilateur d'évacuation d'air</b>		
<b>Filtre</b> <b>Type Maico ZF-EC</b> <ul style="list-style-type: none"><li>■ Pour insert de ventilateur Maico ER-EC</li><li>■ Pour cache de boîtier Maico ER-AK/ER-AH/ER-AB</li><li>■ 5 unités</li></ul>		7390895 <b>24,-</b> Réf. CHF GM W
<b>Filtre</b> <b>Type Maico ZF-EC+</b> <ul style="list-style-type: none"><li>■ Pour insert de ventilateur Maico ER-EC</li><li>■ Pour cache de boîtier Maico ER-A</li><li>■ Indicateur de changement de filtre</li><li>■ 5 unités</li></ul>		7390896 <b>37,-</b> Réf. CHF GM W

Tous les prix indiqués dans cette feuille de prix sont des prix de vente hors taxes et RPLP. Nous nous référons aux conditions générales de vente figurant dans la liste de prix principale de Viessmann (Schweiz) AG en vigueur actuellement.

Sous réserve de modifications.

### Vente et conseil

**Viessmann (Schweiz) AG**  
Industriestrasse 124  
8957 Spreitenbach  
Telefon: +41 56 418 67 11  
Telefax: +41 56 401 13 91

**Viessmann (Svizzera) SA**  
Via Carvina 2  
6807 Taverne  
Telefono: +41 91 945 20 16  
Telefax: +41 91 945 20 58

**Viessmann (Schweiz) AG**  
Gewerbstrasse 1  
3421 Lyssach  
Telefon: +41 31 818 16 60  
Telefax: +41 31 818 16 69

**Viessmann (Suisse) SA**  
Le Piolet 28  
1470 Estavayer-le-Lac  
Téléphone: +41 24 442 84 00  
Téléfax: +41 24 442 84 04

**Viessmann (Schweiz) AG**  
Ampèrestrasse 5  
9323 Steinach  
Telefon: +41 71 447 16 64  
Telefax: +41 71 447 16 67