

Notice d'utilisation pour l'utilisateur

VIESMANN

Régulation de pompe à chaleur avec écran tactile couleur 7 pouces



VITOCAL 150-A VITOCAL 151-A



Pour votre sécurité

-  Respecter scrupuleusement ces consignes de sécurité afin d'éviter tout risque et tout dommage pour les personnes et les biens.

Explication des consignes de sécurité

-  **Danger**
Ce symbole met en garde contre les dommages pour les personnes.

-  **Attention**
Ce symbole met en garde contre les dommages pour les biens et l'environnement.

L'unité extérieure contient un fluide frigorigène facilement inflammable du groupe de sécurité A3 selon ISO 817 et ANSI/ASHRAE Standard 34.

Remarque

Les indications précédées du mot "Remarque" contiennent des informations supplémentaires.

Destinataires

Cette notice d'utilisation est destinée aux utilisateurs de l'installation. Cet appareil peut également être utilisé par des enfants à partir de 8 ans ainsi que par des personnes présentant des capacités physiques, sensorielles ou mentales diminuées ou manquant d'expérience ou de connaissances, s'ils sont surveillés ou s'ils ont été informés quant à l'usage de l'appareil en toute sécurité et s'ils comprennent les dangers en résultant.

-  **Attention**
- Surveiller les enfants se trouvant à proximité de l'appareil.
 - Les enfants ne doivent pas jouer avec l'appareil.
 - Le nettoyage et l'entretien utilisateur ne doivent pas être effectués par des enfants sans surveillance.

Pour votre sécurité (suite)**Consignes de sécurité concernant les travaux sur l'installation**

L'unité extérieure contient le fluide frigorigène inflammable R290 (propane). En cas de problème d'étanchéité, le fluide frigorigène qui entre en contact avec l'air ambiant peut générer une atmosphère inflammable ou explosive. A proximité immédiate de l'unité extérieure, une zone de protection est définie dans laquelle des règles spécifiques s'appliquent.

Représentation de la zone de protection : voir chapitre "Zone de protection".

Séjour et travaux dans la zone de protection**Danger**

Risque d'explosion : en cas de fuite de fluide frigorigène dans l'air ambiant, une atmosphère inflammable ou explosive peut se former. Eviter incendie et explosion dans la zone de protection en prenant les mesures suivantes :

- Maintenir les sources d'inflammation à distance, par ex. les flammes nues, les surfaces très chaudes, les appareils électriques non exempts de sources d'inflammation, les terminaux mobiles avec une batterie intégrée (par ex. téléphones portables, montres fitness connectées, etc.).
- Ne pas utiliser de substances inflammables, par ex. des aérosols ou d'autres gaz inflammables.

- Ne pas retirer, bloquer ou shunter les dispositifs de sécurité.
- N'effectuer aucune modification au niveau de l'unité extérieure :
 - Ne pas modifier, charger ou endommager les conduites d'admission/ d'évacuation et les raccordements/ câbles électriques.
 - Ne pas modifier l'environnement.
 - Ne pas retirer de composants ou de scellés.

Raccordement de l'installation

- Seul du personnel qualifié est habilité à raccorder et à mettre en service les appareils.
- Respecter les conditions de raccordement électrique stipulées.
- Les modifications sur l'installation existante doivent être effectuées uniquement par du personnel qualifié autorisé.

**Danger**

Des travaux effectués de manière incorrecte sur l'installation peuvent entraîner des accidents mortels. Les travaux électriques ne devront être effectués que par des électriciens.

Travaux sur l'installation

- Les réglages et les travaux sur l'installation ne doivent toujours être effectués qu'en respectant les prescriptions de la présente notice d'utilisation. Les autres travaux sur l'installation ne doivent être effectués que par du personnel qualifié, par ex. l'entretien, la maintenance et les réparations.
- Ne pas ouvrir les appareils.
- Ne pas démonter les jaquettes.

Pour votre sécurité (suite)

- Ne pas modifier ni retirer les pièces de montage ou les accessoires installés.
- Ne pas ouvrir ni resserrer les raccords tubes.
- Seul le personnel qualifié est habilité à effectuer des travaux sur le circuit frigorifique de l'unité extérieure. Ces professionnels doivent être formés selon EN 378 partie 4 ou IEC 60335-2-40, paragraphe HH. La certification de compétence d'un organisme accrédité par l'industrie est requise.

Danger

Les surfaces très chaudes peuvent provoquer des brûlures.

- Ne pas ouvrir l'appareil.
- Ne pas toucher les surfaces très chaudes des tubes et robinetteries non isolés.

Composants supplémentaires, pièces de rechange et d'usure

Attention

Les composants qui n'ont pas été contrôlés avec l'installation peuvent provoquer des dommages sur l'installation ou des dysfonctionnements.

Ne faire effectuer leur montage ou leur remplacement que par un installateur.

Consignes de sécurité relatives au fonctionnement de l'installation

Protéger l'installation contre les influences externes, les dommages et les influences environnementales.

Danger

Les lamelles à arêtes vives de l'échangeur de chaleur (évaporateur) peuvent provoquer des blessures par coupure.

Ne pas toucher les lamelles sur la face arrière de l'unité extérieure.

Danger

Les lamelles très chaudes ou froides de l'échangeur de chaleur (évaporateur) peuvent provoquer des brûlures ou des gelures.

Ne pas toucher les lamelles sur la face arrière de l'unité extérieure.

Comportement en cas de fuite de fluide frigorigène de l'unité extérieure

Un défaut basse pression peut être l'indication d'une fuite de fluide frigorigène.

Danger

Toute fuite de fluide frigorigène risque de provoquer un incendie et des explosions pouvant causer des blessures très graves pouvant aller jusqu'à la mort. Il y a risque d'asphyxie en cas d'inhalation.

S'il y a suspicion de fuite de fluide frigorigène, tenir compte des points suivants :

- Assurer une aération et une ventilation très bonne, notamment au niveau du sol de l'unité extérieure.
- Ne pas fumer ! Éviter toute flamme nue et toute formation d'étincelles. Ne jamais actionner les interrupteurs d'éclairage et d'appareils électriques.

Pour votre sécurité (suite)

- Initier les opérations de secours des personnes.
- Informer le spécialiste agréé.
- Couper l'alimentation électrique depuis un lieu sûr pour tous les composants de l'installation.

**Danger**

Un contact direct avec le fluide frigorigène liquide et gazeux peut nuire gravement à la santé, par ex. gelures et/ou brûlures. Il y a risque d'asphyxie en cas d'inhalation.

- Éviter tout contact direct avec des fluides frigorigènes liquides et gazeux.
- Ne pas inhaler le fluide frigorigène.
- Initier les opérations de secours des personnes.

Comportement en cas d'incendie**Danger**

Il y a risque de brûlures et d'explosion en cas d'incendie.

- Couper l'alimentation électrique depuis un lieu sûr pour tous les composants de l'installation.
- Informer les pompiers.
- Initier les opérations de secours des personnes.
- Ne tenter d'éteindre le feu que s'il n'y a aucun risque de blessure : Utiliser des extincteurs homologués des classes ABC.

Comportement à adopter en cas de gel de l'unité extérieure**Attention**

La formation de givre dans le bac à condensats et dans la zone des ventilateurs de l'unité extérieure est susceptible d'endommager l'appareil.

- En cas de formation de glace, informer l'installateur.
- Ne pas utiliser d'objets/d'outils mécaniques pour éliminer le givre.
- Si l'unité extérieure gèle régulièrement (par ex. dans des régions soumises au gel avec beaucoup de brouillard), faire installer un collier chauffant de ventilateur adapté au fluide frigorigène R290 (accessoire) et/ou un dispositif chauffant électrique dans la cuve des condensats (accessoire ou monté en usine) par un installateur.

Conditions concernant la mise en place de l'unité intérieure



Danger

Les liquides et matières facilement inflammables (par ex. l'essence, les solvants, les produits de nettoyage, les peintures ou le papier) peuvent entraîner des déflagrations et des incendies.

Ne pas stocker ni utiliser de telles substances dans la chaufferie ni à proximité immédiate de l'unité intérieure.





Attention

Un environnement inadapté risque d'endommager l'installation et de provoquer des dysfonctionnements. Respecter les températures ambiantes admissibles selon les indications de la présente notice d'utilisation.

Sommaire

1. Sécurité et responsabilité	Zone de protection	11
	Responsabilité	12
2. Information préliminaire	Symboles	13
	Termes spécialisés	13
	Utilisation conforme	14
	Information produit	14
	■ Constitution et fonctionnement	14
	■ Régulation de pompe à chaleur	15
	■ Plaque signalétique	15
	■ Installation de chauffage	16
	■ Températures ambiantes admissibles dans le local d'installation	16
	■ Limites de température extérieure	16
	■ Zone de protection	16
	Service-Link	17
	Radio Low Power	17
	Informations de licence	17
	Première mise en service	17
	Votre installation est préréglée	17
	Conseils pour réaliser des économies d'énergie	18
	Conseils d'amélioration du confort	18
	Fonctionnement à bruit réduit	19
3. A propos de l'utilisation	Principes de base de l'utilisation	20
	Affichage de l'état par le Lightguide	20
	Affichages à l'écran	20
	■ Affichage de veille	20
	■ Affichages de base	20
	■ Ecran d'accueil	21
	Boutons et symboles	21
	■ Boutons et symboles dans la ligne de menu (A)	21
	■ Boutons et symboles dans la zone de fonctions (B)	21
	■ Boutons et symboles dans la zone de navigation (C)	22
	Vue d'ensemble au moyen du "Menu principal"	22
	■ Menus disponibles dans le "Menu principal"	23
	Programme de fonctionnement	23
	■ Programmes de fonctionnement pour le chauffage, le rafraîchissement des pièces et la production d'eau chaude sanitaire	23
	■ Programmes de fonctionnement et fonctions spécifiques	25
	Procédure de réglage d'une programmation horaire	25
	■ Programmes horaires et plages horaires	25
	■ Régler les plages horaires	26
	■ Copier la programmation horaire sur d'autres jours de la semaine	27
	■ Modifier des plages horaires	27
	■ Effacer des plages horaires	27
4. Affichages de base	Affichage de base "Climat ambiant"	28
	Affichage de base "Eau chaude"	28
	Affichage de base "Energie cockpit"	28
	■ Interroger les données de fonctionnement de la pompe à chaleur	29
	■ Interroger le bilan énergétique	29
	Affichage de base "Favoris"	30
	Affichage de base "Vue d'ensemble du système"	30
5. Chauffage des pièces/ rafraîchissement des pièces	Sélectionner le circuit de chauffage/rafraîchissement	31
	Régler la température ambiante pour un circuit de chauffage/rafraîchissement	31
	■ Régler les niveaux de température pour le chauffage des pièces/rafraîchissement des pièces	31

	Enclencher ou arrêter le chauffage des pièces/rafraîchissement des pièces (programme de fonctionnement)	31
	Programmation horaire pour le chauffage des pièces/rafraîchissement des pièces	32
	■ Régler la programmation horaire	32
	Régler le chauffage des pièces/rafraîchissement des pièces avec le réservoir tampon	32
	Régler la courbe de chauffe	33
	Adapter provisoirement la température ambiante	34
	■ Enclencher "Prolonger une fois la plage horaire"	34
	■ Arrêter "Prolonger une fois la plage horaire"	34
	Adapter la température ambiante en cas de présence prolongée	34
	■ Enclencher  "Vacances à la maison"	35
	■ Arrêter  "Vacances à la maison"	35
	Réaliser des économies d'énergie en cas d'absence prolongée	35
	■ Enclencher  "Programme vacances"	36
	■ Arrêter  "Programme vacances"	36
6. Production d'eau chaude sanitaire	Température d'eau chaude sanitaire	37
	Enclencher/arrêter la production d'eau chaude sanitaire (programme de fonctionnement)	37
	Programmation horaire pour la production d'eau chaude sanitaire	37
	■ Régler la programmation horaire	37
	■ Régler la programmation horaire pour la pompe de bouclage ECS ...	38
	"Production d'eau chaude unique" en dehors de la programmation horaire	38
	■ Enclencher la "Production d'eau chaude unique"	38
	■ Arrêter la "Production d'eau chaude unique"	38
	Hygiène accrue de l'eau chaude sanitaire	38
	■ Enclencher l'hygiène accrue de l'eau chaude sanitaire	39
	■ Arrêter l'hygiène accrue de l'eau chaude sanitaire	39
	Enclencher/arrêter la protection anti-brûlure de l'eau chaude	39
	Mode de production d'eau chaude sanitaire	39
7. Fonctionnement hybride	Régler la stratégie de régulation	41
8. Autres programmes de fonctionnement	Fonctionnement à bruit réduit	42
	■ Enclencher /arrêter le fonctionnement à bruit réduit	42
	■ Régler la programmation horaire pour le fonctionnement à bruit réduit	42
	■ Etat de fonctionnement pour le fonctionnement à bruit réduit	42
	Enclencher/arrêter le mode secours	42
9. Autres réglages	Verrouiller l'utilisation	44
	■ Déverrouiller la commande	44
	■ Modifier le mot de passe pour la fonction de "verrouillage de l'utilisation"	44
	Régler la luminosité de l'écran	44
	Activer et désactiver le Lightguide	45
	Entrer un libellé pour les circuits de chauffage/rafraîchissement	45
	Régler l'"Heure" et la "Date"	45
	Inversion automatique de l'"Heure d'été/d'hiver"	45
	Sélectionner la "Langue"	46
	Régler les "unités"	46
	Saisir les coordonnées du chauffagiste	46
	Régler l'écran d'accueil	46
	Configurer la connexion Internet	47
	■ Activer/désactiver le point d'accès	47
	■ Enclencher/arrêter le Wi-Fi	48
	■ Connecter le Wi-Fi	48

Sommaire

	■ Adressage IP statique	49
	Arrêter l'écran pour le nettoyage	49
	Rétablir le réglage d'usine	49
10. Interrogations	Appeler l'aide	51
	Interroger les informations	51
	Interroger les informations de licence	51
	■ Interroger les informations de licence pour le module de commande	51
	■ Interroger les informations de licence pour le module de communication TCU intégré	51
	■ Consulter les informations de licence des composants tiers	52
	■ Third Party Software	52
	Séchage de chape	53
	Interroger les messages d'entretien	53
	■ Consulter le message d'entretien	53
	Interroger les messages de défaut	54
	■ Consulter un message de défaut	54
	Interroger les listes de messages	54
11. Marche provisoire	55
12. Arrêter et enclencher	Arrêter/enclencher la production de chaleur/le rafraîchissement	56
	■ Arrêter la production de chaleur/le rafraîchissement (protection contre le gel active)	56
	■ Enclencher la production de chaleur/le rafraîchissement	56
	■ Arrêter la pompe à chaleur (mise hors service)	56
	Enclencher la pompe à chaleur	57
	Position de l'interrupteur d'alimentation électrique	57
13. Que faire si ?	les pièces sont trop froides	58
	les pièces sont trop chaudes	59
	il n'y a pas d'eau chaude	59
	l'eau chaude est à une température excessive	60
	"Avertissement" s'affiche	60
	"Défaut" s'affiche	60
	"Unité extérieure verrouillée" s'affiche	61
	"Commande externe" s'affiche	61
	"Entretien" s'affiche	61
	"Utilisation verrouillée" s'affiche	61
14. Maintenance	Nettoyage	62
	Contrôle et entretien	62
	■ Préparateur d'eau chaude sanitaire	62
	■ Soupape de sécurité (préparateur d'eau chaude sanitaire)	63
	■ Filtre d'eau potable (si disponible)	63
	Câbles de raccordement endommagés	63
15. Annexe	Vue d'ensemble du "Menu principal"	64
	Glossaire	67
	■ Dégivrage	67
	■ Schéma hydraulique	68
	■ Consommation de courant autoproduit	68
	■ Appoint électrique	68
	■ Interdiction tarifaire	69
	■ Appoint électrique	69
	■ Plancher chauffant	69
	■ Fonctionnement à bruit réduit	69
	■ Mode chauffage	69
	■ Courbe de chauffe	70
	■ Circuits de chauffage/rafraîchissement	71
	■ Pompe de circuit de chauffage	71

■ Système chauffant électrique	72
■ Fonction anti-légionelle (hygiène ECS accrue)	72
■ Cascade	72
■ Mode rafraîchissement	72
■ Circuit de rafraîchissement	72
■ Vanne mélangeuse	72
■ Réservoir tampon	72
■ Température ambiante	73
■ Stratégie de régulation	73
■ Température de retour	74
■ Soupape de sécurité	74
■ Smart Grid (SG)	75
■ Température de consigne	76
■ Filtre d'eau sanitaire	76
■ Evaporateur	76
■ Compresseur	76
■ Condenseur	76
■ Température de départ	76
■ Cascade de pompes à chaleur	76
■ Programmation horaire	77
■ Pompe de bouclage ECS	77
Informations requises concernant l'efficacité énergétique	77
Remarques relatives à l'élimination	77
■ Élimination de l'emballage	77
■ Mise hors service définitive et élimination des déchets de l'installation de chauffage	77
16. Index	78

Zone de protection

Votre unité extérieure contient un fluide frigorigène facilement inflammable du groupe de sécurité A3 selon ISO 817 et ANSI/ASHRAE Standard 34. C'est pourquoi à proximité immédiate de l'unité extérieure, une zone de protection est définie dans laquelle des exigences spécifiques s'appliquent.

Remarque

Respectez impérativement les exigences de la zone de protection.

Les conditions suivantes ne doivent pas être présentes ou survenir dans la zone de protection :

- Ouvertures du bâtiment, par ex. fenêtres, portes, soupiraux, fenêtres pour toits plats ou autres
- Ouvertures d'air extérieur et d'air repris des installations de ventilation
- Limites de propriété, propriétés voisines, trottoirs et routes
- Puits de pompage, entrées dans le système d'évacuation des eaux usées, tuyaux de descente et regards d'égouts, etc.
- Autres renforcements, cavités, creux, puits
- Raccordements domestiques électriques
- Installations électriques, prises en courant, lampes, interrupteurs d'éclairage
- Avalanches de toit

Vous ne devez pas introduire de sources d'inflammation dans la zone de protection :

- Flammes nues ou grille de brûleur
- Grills
- Outils produisant des étincelles
- Appareils électriques non exempts de sources d'inflammation, les terminaux mobiles avec une batterie intégrée (par ex. téléphones portables, montres fitness connectées, etc.)
- Objets dont la température est supérieure à 360 °C

Remarque

La zone de protection correspondante dépend de l'environnement de l'unité extérieure.

- Les zones de protection illustrées ci-dessous sont représentées pour un montage au sol. Ces zones de protection s'appliquent également à tous les autres types de montage.
- En cas de montage mural, les exigences mentionnées ci-dessus sont également applicables dans la zone située **sous** l'unité extérieure jusqu'au sol.

Libre mise en place de l'unité extérieure

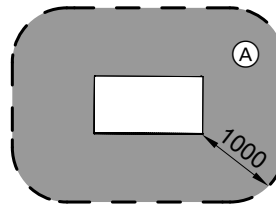

Fig. 1

Ⓐ Zone de protection

Mise en place de l'unité extérieure devant un mur extérieur

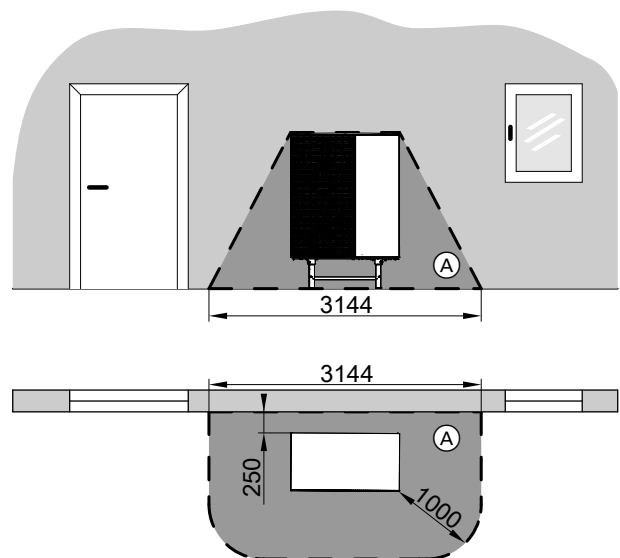

Fig. 2

Ⓐ Zone de protection

Installation en angle de l'unité extérieure à droite

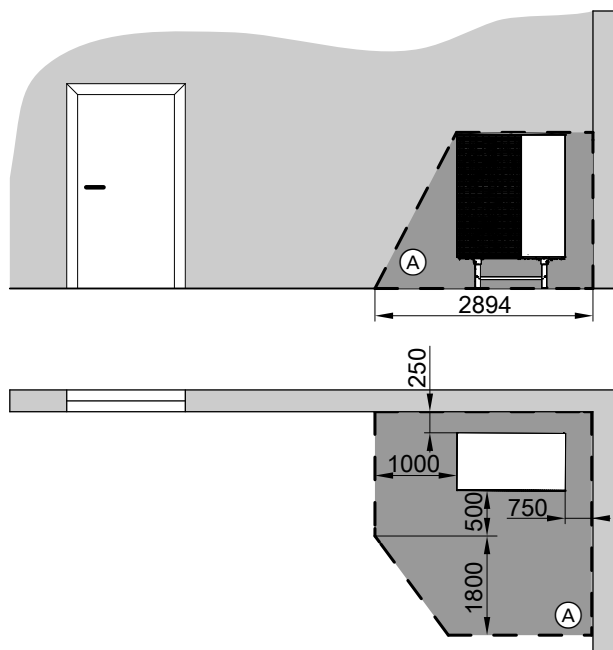

Fig. 3

Ⓐ Zone de protection

Surface au sol de la zone de protection

En cas de besoin, il est possible de s'écarter des dimensions de 1000 mm sur les côtés et de 1800 mm vers l'avant. Il faut respecter les éléments suivants :

- Il **doit** y avoir une zone de protection vers l'avant et sur les côtés.
- La surface au sol de la zone de protection **doit** être respectée.

Installation en angle de l'unité extérieure à gauche

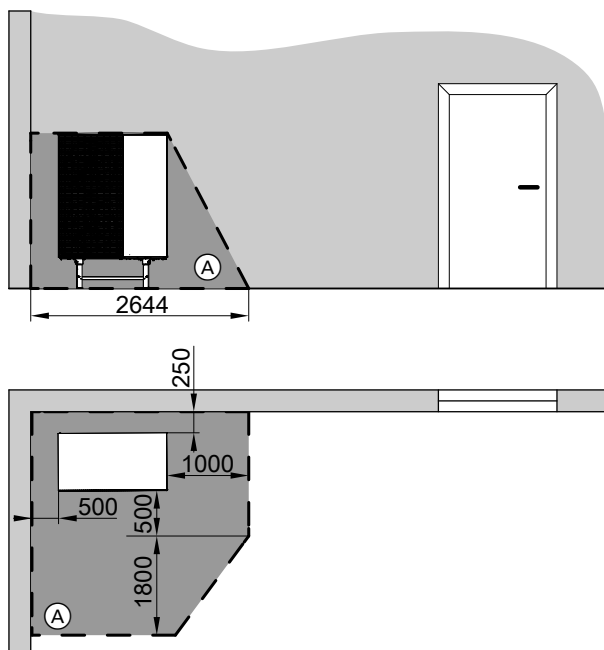

Fig. 4

Ⓐ Zone de protection

Surface au sol de la zone de protection

En cas de besoin, il est possible de s'écarter des dimensions de 1000 mm sur les côtés et de 1800 mm vers l'avant. Il faut respecter les éléments suivants :

- Il **doit** y avoir une zone de protection vers l'avant et sur les côtés.
- La surface au sol de la zone de protection **doit** être respectée.

Responsabilité

Toute responsabilité pour le manque à gagner, les économies non réalisées, les dommages consécutifs directs ou indirects résultant de l'utilisation de l'interface Wi-Fi intégrée dans l'installation ou des services Internet correspondants est exclue. De même, toute responsabilité pour les dommages résultant d'une utilisation non conforme est exclue.

La responsabilité est limitée aux dommages prévisibles et typiques si une obligation contractuelle dont le respect est essentiel à la bonne exécution du contrat a été violée suite à une négligence légère.











La limitation de responsabilité ne pourra être appliquée si le dommage a été induit intentionnellement ou par négligence grossière ou en cas de responsabilité délictuelle au sens de la législation sur la responsabilité du fabricant pour ses produits.

Les conditions générales de vente de Viessmann qui figurent dans la liste de prix Viessmann actuelle sont applicables.





Pour l'utilisation des applications Viessmann, les dispositions relatives à la protection des données et les conditions d'utilisation correspondantes s'appliquent. Les notifications push et services e-mail sont des prestations d'exploitants du réseau pour lesquelles Viessmann décline toute responsabilité. A cet égard, les conditions générales de chaque exploitant du réseau sont applicables.

Symboles

Symboles figurant dans cette notice

Symbole	Signification
	Renvoi à un autre document comportant des informations complémentaires
	Etape sur les figures : la numérotation correspond à l'ordre des opérations à effectuer
	Avertissement sur les dommages corporels
	Mise en garde contre les dommages matériels et environnementaux
	Zone sous tension
	A respecter en particulier
	<ul style="list-style-type: none"> ▪ L'enclenchement du composant doit être audible ou ▪ Signal acoustique
	<ul style="list-style-type: none"> ▪ Utiliser un nouveau composant ou ▪ En association avec un outil : nettoyer la surface.
	Éliminer le composant de manière conforme
	Déposer le composant dans un centre de collecte adapté. Ne pas jeter le composant avec les ordures ménagères.

Symboles figurant sur la pompe à chaleur

Symbole	Signification
	Avertissement contre les substances inflammables (ISO 7010 - W021)
	Tenir compte du manuel d'utilisation (ISO 7000 - 0790)
	Tenir compte du mode d'emploi/de la notice d'utilisation (ISO 7000 - 1641)
	Affichage de maintenance : consulter le manuel d'utilisation (ISO 7000 - 1659)

Termes spécialisés

Pour une meilleure compréhension des fonctions de votre régulation, des explications concernant quelques termes spécialisés vous sont données. Ces informations vous sont fournies en annexe dans le chapitre "Définitions".

Information préliminaire

Utilisation conforme

Pour que l'utilisation soit conforme, l'appareil ne doit être installé et utilisé que dans des installations de chauffage en circuit fermé selon EN 12828 en tenant compte des notices de montage, de maintenance et d'utilisation correspondantes.

Selon la version, l'appareil peut être utilisé exclusivement aux fins suivantes :

- Chauffage des pièces
- Rafraîchissement des pièces
- Production d'eau chaude sanitaire

L'utilisation de composants et d'accessoires supplémentaires permet l'extension des fonctions.

L'utilisation conforme implique une installation fixe en association avec des composants homologués spécifiques à l'installation.

Toute utilisation commerciale ou industrielle à d'autres fins que le chauffage ou le rafraîchissement des pièces ou la production d'eau chaude sanitaire est considérée non conforme.

L'utilisation non appropriée ou non conforme de l'appareil (par ex. l'ouverture de l'appareil par l'utilisateur) est interdite et entraîne l'exonération de la responsabilité. Il y a également utilisation non appropriée lorsque la fonction des composants du système de chauffage est modifiée, rendant l'utilisation non conforme.

Remarque

L'appareil est exclusivement prévu pour une utilisation domestique, c'est-à-dire que même des personnes non initiées peuvent l'utiliser en toute sécurité.

Information produit

Constitution et fonctionnement

Constitution

Votre pompe à chaleur air/eau est composée d'une unité intérieure et d'une unité extérieure montée à l'extérieur du bâtiment.

Production de chaleur

Le ventilateur dans l'unité extérieure aspire l'air ambiant au moyen d'un échangeur de chaleur (évaporateur). Dans l'évaporateur, l'énergie calorifique de cet air ambiant est transmise au circuit frigorifique. Les températures nécessaires pour le chauffage des pièces et la production d'eau chaude sanitaire y sont générées.

La chaleur est acheminée dans l'unité intérieure au moyen des conduites de raccordement hydrauliques, puis, de là, dans votre installation de chauffage.

Rafraîchissement des pièces

Pour le rafraîchissement des pièces, le circuit frigorifique de la pompe à chaleur fonctionne en mode inversé. De la chaleur est prélevée de vos pièces et libérée dans l'air ambiant à l'extérieur au moyen de l'évaporateur.

Alimentation en énergie

Le circuit frigorifique est entraîné électriquement au moyen d'un compresseur. Ce compresseur n'a besoin que d'une faible proportion d'électricité en comparaison à l'énergie calorifique récupérée de l'air. Cette électricité est fréquemment mise à disposition par votre société de distribution d'électricité à un tarif avantageux.

En fonction des conditions tarifaires et de l'alimentation électrique, votre société de distribution d'électricité peut interrompre brièvement l'alimentation électrique de la pompe à chaleur (interdiction tarifaire), par ex. en cas de forte charge du réseau. Pendant l'interdiction tarifaire, une autre source de chaleur se charge de l'alimentation en chaleur du bâtiment.

Autres sources de chaleur

Votre pompe à chaleur peut commander les sources de chaleur suivantes et les enclencher en cas de besoin :

- Système chauffant électrique dans l'unité intérieure (monté en usine)
- Générateur de chaleur externe, par ex. chaudière gaz existante
- Autres pompes à chaleur d'une cascade de pompes à chaleur, le cas échéant

Information produit (suite)

Les conditions d'enclenchement des différentes sources de chaleur dépendent de la situation de fonctionnement de votre installation. La priorité est toujours donnée au fonctionnement efficace de la pompe à chaleur. Si la pompe à chaleur n'est pas opérationnelle, c'est toujours la source de chaleur la plus efficace sur le plan énergétique qui est enclenchée.

Cascade de pompes à chaleur

Une cascade de pompes à chaleur est constituée de 2 pompes à chaleur reliées l'une à l'autre, qui sont enclenchées séparément ou ensemble en fonction des besoins en chaleur ou en rafraîchissement. L'une des pompes à chaleur assure la régulation de l'ensemble de la cascade de pompes à chaleur en tant que pompe à chaleur pilote.

Régulation de pompe à chaleur

La régulation de pompe à chaleur est intégrée à l'unité intérieure et régule toutes les fonctions de votre installation. La régulation est commandée par un écran tactile couleur 7 pouces.

Vous pouvez également commander votre installation à l'aide de l'application ViCare.

Des modules de communication sont intégrés dans la régulation de pompe à chaleur pour les fonctions suivantes :

- Connexion à un routeur Wi-Fi, par ex. pour la commande à distance par Internet avec l'application ViCare.
- Connexion Wi-Fi directe à un terminal mobile ("point d'accès")

Régime de secours

En présence d'un défaut sur le circuit frigorifique, vous pouvez enclencher le régime de secours.

En régime de secours, le chauffage des pièces et la production d'eau chaude sanitaire s'effectuent au moyen d'une autre source de chaleur.

- Transmission de données au moyen du réseau de téléphonie mobile
- Raccordement d'accessoires radio-fréquence

Plaque signalétique

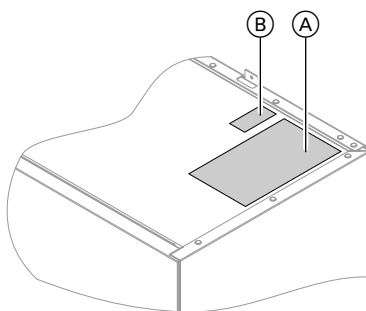

Fig. 5

- (A) Plaque signalétique
- (B) Code QR pour l'enregistrement de l'appareil
En variante, le code QR se trouve sur la plaque signalétique.

Le **code QR portant le marquage "i"** contient les données d'accès au portail d'enregistrement et d'information produit.

Ce code QR permet par ex. d'interroger le numéro de fabrication à 16 chiffres.

Installation de chauffage

La pompe à chaleur peut chauffer ou rafraîchir vos pièces au moyen de l'installation de chauffage et chauffer votre eau chaude.

Selon la fonction utilisée, votre installateur a intégré les composants nécessaires pour votre bâtiment. Pour le chauffage des pièces et/ou le rafraîchissement des pièces, 2 circuits de chauffage/rafraîchissement maxi. sont raccordés directement à l'unité intérieure en fonction du type de pompe à chaleur.

Si votre installation dispose d'un réservoir tampon indépendant, vos circuits de chauffage/rafraîchissement sont raccordés sur ce réservoir tampon et sont alimentés en chaleur/froid par celui-ci. Dans cette configuration d'installation, 4 circuits de chauffage/rafraîchissement au maximum sont possibles.

La pompe à chaleur chauffe/rafraîchit directement et uniquement le réservoir tampon. Grâce au volume tampon important, votre pompe à chaleur fonctionne moins fréquemment, mais la durée de fonctionnement est plus longue, ce qui améliore la performance et préserve votre pompe à chaleur.

Remarque

*Le chauffage des pièces simultanément d'un circuit de chauffage/rafraîchissement et le rafraîchissement des pièces d'un autre circuit de chauffage/rafraîchissement ne sont **pas** possibles sur les installations avec réservoir tampon indépendant.*

Vos points de soutirage d'eau chaude dans la maison sont alimentés par un préparateur d'eau chaude. Pour la Vitocal 151-A, ce préparateur d'eau chaude sanitaire est intégré dans l'unité intérieure. Pour la Vitocal 150-A, votre installateur a installé un préparateur d'eau chaude sanitaire indépendant pour ce faire.

Températures ambiantes admissibles dans le local d'installation

! Attention

Des défauts peuvent éventuellement survenir sur l'appareil en dehors des plages de température indiquées.

Assurez-vous que la plage de température indiquée soit respectée dans le local d'installation.

Pour éviter des dysfonctionnements, garantir une température ambiante comprise entre 0 °C et +35 °C.

Limites de température extérieure

Les pompes à chaleur air/eau utilisent l'air extérieur comme source de chaleur. Le fonctionnement est efficace uniquement dans des limites de température extérieure définies :

■ Chauffage des pièces

de -20 à 40 °C

■ Rafraîchissement des pièces

de 10 à 45 °C

Si la limite de température supérieure est dépassée ou si la limite de température inférieure n'est pas atteinte, l'unité extérieure est hors service. Dans ce cas, vous recevez un message sur la régulation de pompe à chaleur.

Afin de couvrir les besoins calorifiques nécessaires au chauffage des pièces et à la production d'eau chaude sanitaire également en dehors de la plage de température indiquée, la régulation de pompe à chaleur enclenche automatiquement le système chauffant électrique en cas de besoin.

Si la température extérieure repasse dans les limites de température, la pompe à chaleur redevient automatiquement opérationnelle.

Zone de protection

Votre unité extérieure contient un fluide frigorigène facilement inflammable du groupe de sécurité A3 selon ISO 817 et ANSI/ASHRAE Standard 34.

A proximité immédiate de l'unité extérieure, une zone de protection est définie dans laquelle des exigences spécifiques s'appliquent : voir page 11.

Service-Link

Service-Link vous propose un support numérique basé sur Internet, qui vous permet de transmettre automatiquement des informations sélectionnées à la centrale de maintenance Viessmann, par ex. les données de fonctionnement de l'installation ou les messages de défaut. Vous pouvez consulter les informations relatives à la protection des données à l'adresse suivante : viessmann.com/servicelink.

Service-Link permet de garantir une transmission des données pendant une durée de 5 ans à partir de l'installation de l'appareil. L'utilisation ultérieure de Service-Link est sous réserve.

Radio Low Power

La radio-fréquence Low Power (faible puissance) est une connexion sans fil permettant la transmission de données.

Votre installateur peut connecter votre générateur de chaleur avec des accessoires Viessmann par radio-fréquence Low Power.

Informations de licence

Ce produit contient un logiciel tiers, y compris un logiciel des composants tiers ("Third-party Components"). Vous êtes autorisé à utiliser ce logiciel tiers conformément aux conditions de licence respectives.

Interroger les informations de licence : voir page 51.

Première mise en service

La première mise en service et la mise au point de la régulation en fonction des caractéristiques de construction et du lieu d'installation ainsi que l'initiation de l'utilisateur doivent être effectuées par votre installateur.

Remarque

La présente notice d'utilisation contient également la description des fonctions qui sont possibles uniquement avec certaines configurations d'installation ou avec des accessoires. Ces fonctions ne sont pas mentionnées de façon spécifique.

Pour toute question relative aux fonctionnalités et aux accessoires de votre pompe à chaleur ainsi qu'à votre installation de chauffage, veuillez vous adresser à votre installateur.

Votre installation est préréglée

Votre pompe à chaleur est préréglée en usine et ainsi opérationnelle :

Chauffage des pièces/rafraîchissement des pièces

- Vos pièces sont chauffées de **06 h 00 à 22 h 00** à une "**Cons. de temp. ambiante**" de 20 °C (température ambiante normale).
- Si un réservoir tampon indépendant est disponible, il sera chauffé.

Production d'eau chaude sanitaire

- L'eau chaude est chauffée tous les jours de **05 h 30 à 22 h 00** à une "**Consigne de température ECS**" de 50 °C.
- Le cas échéant, la pompe de bouclage ECS est enclenchée tous les jours de **05h30 à 22h00**.
- Le système chauffant électrique intégré dans l'unité intérieure peut être enclenché en cas de besoin pour la production d'eau chaude sanitaire.

Votre installation est préréglée (suite)

Protection contre le gel

- La protection contre le gel de votre pompe à chaleur, du préparateur d'eau chaude sanitaire et d'un éventuel réservoir tampon indépendant est garantie.

Remarque

Avec des températures extérieures inférieures à -20°C et en présence d'un défaut sur la pompe à chaleur, seul le système chauffant électrique intégré dans l'unité intérieure s'enclenche pour assurer la protection contre le gel de l'installation.

Inversion heure d'été/heure d'hiver

- L'inversion est automatique.

Date et heure

- Votre installateur a réglé la date et l'heure.

Vous pouvez modifier à tout moment les réglages individuellement selon vos souhaits.

Coupure de courant

En cas de coupure de courant, tous les réglages sont conservés.

Conseils pour réaliser des économies d'énergie

Réaliser des économies d'énergie lors du chauffage des pièces

- Ne surchauffez pas les pièces. Tout degré en moins de la température ambiante permet d'économiser jusqu'à 6 % en coûts de chauffage.
Ne réglez pas la température ambiante normale ("**Cons. de temp. ambiante**") sur plus de 20°C : voir page 31.
- Chauffez vos pièces à la température ambiante réduite la nuit ou en cas d'absence régulière (pas pertinent pour un plancher chauffant). Réglez pour ce faire la programmation horaire pour le chauffage des pièces ("**Progr. horaire**") : voir page 32.
- Réglez la courbe de chauffe de manière à ce que vos pièces soient chauffées à votre température de confort tout au long de l'année : voir page 33.
- Pour arrêter les fonctions inutilisées (par ex. le chauffage des pièces l'été), réglez le programme de fonctionnement "**Mode veille**" pour les circuits de chauffage correspondants : voir page 31.
- Si vous partez en voyage, réglez le "**Programme vacances**" : voir page 36.
Pendant la durée de votre absence, la température ambiante est réduite et la production d'eau chaude sanitaire arrêtée.

Réaliser des économies d'énergie lors de la production d'eau chaude sanitaire

- La nuit ou en cas d'absence régulière, chauffez l'eau chaude à une température plus basse. Réglez pour ce faire la programmation horaire pour la production d'eau chaude sanitaire : voir page 37.
- N'enclenchez le bouclage ECS que pendant les périodes durant lesquelles vous soutirez de l'eau chaude régulièrement. Réglez pour ce faire la programmation horaire pour la pompe de bouclage ECS : voir page 38

Utiliser l'excédent de courant (Smart Grid)

Utilisez l'excédent de courant gratuit ou à faible coût de la société de distribution d'électricité pour votre installation de chauffage.
Pour l'utilisation de cette fonction, veuillez vous adresser à votre installateur.

Conseils d'amélioration du confort

Amélioration du confort dans vos pièces

- Réglez votre température de confort : voir page 31.
- Réglez la programmation horaire pour vos circuits de chauffage/rafraîchissement de manière à ce que votre température de confort soit atteinte automatiquement si vous êtes présent : voir page 32.
- Réglez la courbe de chauffe de manière à ce que vos pièces soient chauffées à votre température de confort tout au long de l'année : voir page 33.

Conseils d'amélioration du confort (suite)

- Si vous avez besoin d'une phase de chauffage/ rafraîchissement prolongée pendant une courte durée, réglez la fonction "**Prolonger une fois la plage horaire**" : voir page 34.
Exemple :
tard le soir, la température ambiante réduite est réglée par la programmation horaire. Vos invités restent plus longtemps que prévu.
- Si vous restez chez vous plus longtemps qu'à votre habitude, réglez la fonction "**Vacances à la maison**"  : voir page 34.
Exemple :
Vous êtes chez vous toute la journée pendant un jour férié ou les enfants sont en vacances scolaires.

Production d'eau chaude sanitaire en fonction des besoins

- Réglez la programmation horaire pour la production d'eau chaude sanitaire de manière à ce qu'il y ait toujours suffisamment d'eau chaude disponible conformément à vos habitudes : voir page 37.
Exemple :
vous avez besoin de plus d'eau chaude le matin que pendant la journée.
- Réglez la programmation horaire pour la pompe de bouclage ECS de manière à ce qu'il y ait de l'eau chaude disponible immédiatement pendant les périodes durant lesquelles de l'eau chaude est soutirée fréquemment au niveau des robinets : voir page 38.
- Si vous avez besoin d'une température d'eau chaude sanitaire plus élevée pendant une courte durée, réglez la "Production d'eau chaude unique" en dehors de la programmation horaire : voir page 38.

Fonctionnement à bruit réduit

Réduisez le niveau sonore de votre pompe à chaleur air/eau, par ex. la nuit.

Réglez pour ce faire la programmation horaire pour le fonctionnement à bruit réduit : voir page 42.

Principes de base de l'utilisation

Tous les réglages de votre installation peuvent être effectués au moyen du module de commande et de l'application ViCare.

Commande par écran tactile

Le module de commande est équipé d'un écran tactile couleur 7 pouces. Pour les réglages et les interrogations, appuyez sur les boutons prévus à cet effet.

Particularité d'une cascade de pompes à chaleur

- Dans le cas d'une cascade de pompes à chaleur, vous effectuez les réglages du chauffage/rafraîchissement des pièces, de la production d'eau chaude sanitaire et des fonctions exclusivement sur le module de commande de la pompe à chaleur pilote.
- Tous les menus ne sont pas disponibles sur le module de commande de la pompe à chaleur en cascade.
- Les interrogations et autres réglages, tels que la langue ou la luminosité de l'écran, sont possibles sur tous les modules de commande.

Commande au moyen de l'application ViCare

L'application ViCare vous permet de commander votre installation au moyen d'un terminal mobile, par ex. un smartphone.

Les fonctions disponibles dépendent de l'équipement de l'installation, par ex. avec/sans composants ViCare pour la régulation individuelle des pièces.

Pour une utilisation à l'aide de l'application ViCare, vérifiez la configuration système requise suivante :

- Connexion Wi-Fi du routeur à la régulation avec accès Internet
- Smartphone ou tablette avec système d'exploitation :
 - iOS
 - Android

Informations supplémentaires pour l'utilisation de l'application ViCare : voir **www.vicare.info**.

Affichage de l'état par le Lightguide

En fonction du générateur de chaleur, une bande lumineuse (Lightguide) s'affiche sur le bord inférieur ou supérieur de l'unité de commande.

Signification de l'affichage :

- Le Lightguide est allumé en continu : Vous utilisez la régulation. Chaque entrée est confirmée par un bref clignotement du Lightguide.
- Le Lightguide clignote rapidement : L'installation présente un défaut.
- Le Lightguide clignote lentement : L'écran est en veille.

Remarque

Vous pouvez désactiver cette fonction si nécessaire : voir chapitre "Activer et désactiver le Lightguide".

Affichages à l'écran

Affichage de veille

Lorsqu'aucune commande n'est effectuée pendant une période assez longue, l'affichage passe d'abord à l'**affichage de veille**.

L'éclairage de l'écran s'éteint après quelques minutes supplémentaires.

Affichages de base

Les affichages de base mettent à votre disposition les principaux réglages et interrogations.

Avec ◀▶ vous pouvez choisir parmi les affichages de base suivants :

- Climat ambiant
- Eau chaude

- Energie cockpit
- Favoris
- Vue d'ensemble du système

Pour de plus amples informations sur les affichages de base : voir à partir de la page 28.

Affichages à l'écran (suite)

Ecran d'accueil

L'écran d'accueil s'affiche une fois la régulation enclenchée.

A l'état de livraison, l'affichage de base "**Climat ambiant**" s'affiche comme écran d'accueil. Vous pouvez définir un autre affichage de base comme écran d'accueil : voir page 46.

Procédez comme suit pour consulter l'écran d'accueil :

- L'affichage de veille est actif : appuyez sur un endroit quelconque de l'écran.
- Vous vous trouvez dans le "**Menu principal**" : appuyez sur .

Remarque

Vous pouvez verrouiller l'utilisation de l'écran d'accueil : voir page 44.

Dans ce cas, vous ne pouvez effectuer aucun réglage, ni dans l'écran d'accueil, ni dans le menu principal.

"Utilisation verrouillée" s'affiche.

Boutons et symboles

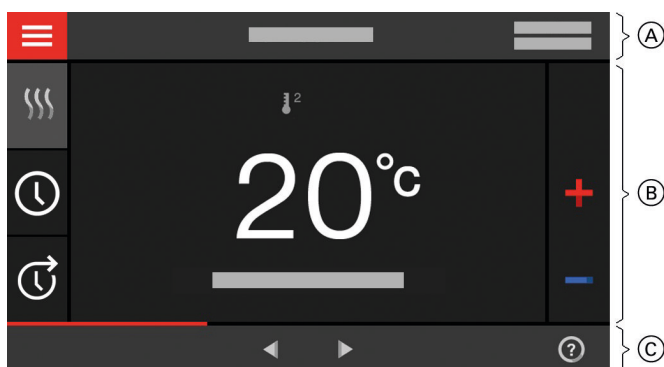



Fig. 6

- (A) Ligne de menu
- (B) Zone de fonctions
- (C) Zone de navigation

Boutons et symboles dans la ligne de menu (A)

 Pour consulter le "**Menu principal**".
"Circuit de chauffage ..." ou **"Circuit de chauff./refroidi. ..."**
 Pour sélectionner le circuit de chauffage ou le circuit de chauffage/rafraîchissement.









Remarque

La sélection n'est disponible que si votre installation dispose de plusieurs circuits de chauffage ou de chauffage/rafraîchissement.

Données système :

- Date
- Heure

Interfaces :

-  Pas de transmission de données
-  Pas de connexion Wi-Fi
-  Etablissement de la connexion
-  Défaut de communication
-  La connexion Wi-Fi est active : très mauvaise qualité de réception
-  La connexion Wi-Fi est active : mauvaise qualité de réception
-  La connexion Wi-Fi est active : qualité de réception moyenne
-  La connexion Wi-Fi est active : bonne qualité de réception

Boutons et symboles dans la zone de fonctions (B)









Boutons des affichages de base : voir à partir de la page 28.





Boutons et symboles (suite)

Remarque





Les symboles ne s'affichent pas en permanence, mais en fonction de la version de l'installation et de l'état de fonctionnement.

Symboles

-  La protection contre le gel est active.
-  Régler/modifier la programmation horaire
-  Prolonger une fois la plage horaire
-  Chauffage des pièces à température ambiante réduite
-  Chauffage des pièces à température ambiante normale
-  Chauffage des pièces à température ambiante de confort
-  Rafraîchissement des pièces à température ambiante réduite
-  Rafraîchissement des pièces à température ambiante normale
-  Rafraîchissement des pièces avec température ambiante de confort

-  Programme vacances est enclenché.
-  Vacances à la maison est enclenché.
-  Le rafraîchissement des pièces est actif.
-  Le chauffage des pièces est actif.





Programmes de fonctionnement pour le chauffage des pièces, le rafraîchissement des pièces, la production d'eau chaude sanitaire : voir page 23.

-  Mode veille du circuit de chauffage/rafraîchissement correspondant
-  Chauffage
-  Rafraîchissement
-  Production d'eau chaude sanitaire





Messages : voir page 54.





- "Etat"
- "Avertissements"
- "Informations"
- "Défauts"
- "Messages de maintenance"



Boutons et symboles dans la zone de navigation

-  Pour revenir à l'écran d'accueil.
-  Pour revenir un pas en arrière dans le menu. ou
-  Pour interrompre un réglage commencé.
-  Le Wi-Fi est éteint : voir page 48.

Remarque

Si le Wi-Fi est activé, le symbole  s'affiche sur la ligne de menu . Le symbole  dans la zone de navigation  s'éteint.

-  Pour confirmer un changement.
-  Pour modifier le menu.
-  Pour consulter un texte d'aide.
-  Pour consulter des messages.

-  Pour consulter le bilan énergétique de la période souhaitée. Informations supplémentaires : voir page 29.
-  Pour parcourir le menu. ou
-  Pour passer à d'autres affichages de base, par ex. à la "**Vue d'ensemble du système**".





Remarque

Si "**DEMO**" s'affiche dans la zone de navigation, le chauffage des pièces/rafraîchissement des pièces, la production d'eau chaude sanitaire et la protection contre le gel sont **arrêtés**.

Vue d'ensemble au moyen du "Menu principal"













Dans le "**Menu principal**", vous pouvez effectuer et interroger **tous** les réglages fonctionnels de la régulation.

Procédez comme suit pour consulter le "**Menu princ.**" :

- L'économiseur d'écran est actif : appuyez sur un endroit quelconque de l'écran, puis sur .
- Vous vous trouvez dans l'écran d'accueil : appuyez sur .
- Vous vous situez quelque part dans le menu : appuyez sur , puis sur .

Vue d'ensemble au moyen du "Menu principal" (suite)

Menus disponibles dans le "Menu principal"

-  **"Activer/désactiver"**
Arrêtez et enclenchez la pompe à chaleur : voir page 56.
-  **"Mode tampon"**
Enclenchez le réservoir tampon indépendant en **"Mode chauffage"** ou en **"Mode rafraîchissement"** : voir page 32.
-  **"Climat ambiant"**
Pour d'autres réglages du chauffage des pièces/du rafraîchissement des pièces, par ex. les consignes de température
Informations supplémentaires : voir page 31.
-  **"Eau chaude"**
Pour les réglages de la production d'eau chaude sanitaire, par ex. la **"Consigne de température ECS"**
Informations supplémentaires : voir page 37.
-  **"Réglages"**
Par ex. les  réglages écran
Informations supplémentaires : voir page 44.
-  **"Informations"**
Pour interroger des données de fonctionnement
Informations supplémentaires : voir page 51.
-  **"Programme vacances"**
Fonction d'économie d'énergie **"Programme vacances"**
Informations supplémentaires : voir page 35.
-  **"Vacances à la maison"**
Fonction **"Vacances à la maison"**
Informations supplémentaires : voir page 34.
-  **"Listes des messages"**
Pour interroger tous les messages présents
Pour de plus amples informations sur les messages : voir à partir de la page 53.
-  **"Maintenance"**
Pour le personnel qualifié **uniquement**
-  **"Menu étendu"**
Pour effectuer d'autres réglages fonctionnels des régulations de pompe à chaleur, par ex. mode secours
Informations supplémentaires : voir page 42.
-  **"Mode test"**
Pour le ramoneur **uniquement**
Uniquement en association avec un générateur de chaleur externe
Autres indications : voir page 55.
Vous trouverez la vue d'ensemble du menu à la page 64.

Programme de fonctionnement

Programmes de fonctionnement pour le chauffage, le rafraîchissement des pièces et la production d'eau chaude sanitaire

Vous pouvez régler séparément les programmes de fonctionnement pour le chauffage des pièces, le rafraîchissement des pièces et la production d'eau chaude sanitaire.

Programme de fonctionnement (suite)

Symbole	Programme de fonctionnement	Fonction
Chauffage des pièces/rafraîchissement des pièces		
§§§	"Chauffage"	Les pièces correspondant au circuit de chauffage/rafraîchissement sélectionné sont chauffées selon la température ambiante ou la température de départ et la programmation horaire indiquées : voir chapitre "Chauffage des pièces/rafraîchissement des pièces". Remarque Sur les installations avec réservoir tampon indépendant, le " Mode tampon " doit être réglé sur " Mode chauffage ". Le réglage agit sur tous les circuits de chauffage/rafraîchissement.
*	"Rafraîchissement"	Les pièces correspondant au circuit de chauffage/rafraîchissement sélectionné sont rafraîchies selon la température ambiante ou la température de départ et la programmation horaire indiquées : voir chapitre "Chauffage des pièces/rafraîchissement des pièces". Remarque Sur les installations avec réservoir tampon indépendant, le " Mode tampon " doit être réglé sur " Mode rafraîchissement ". Le réglage agit sur tous les circuits de chauffage/rafraîchissement.
§§*	"Chauffage/rafraîchissement"	Les pièces du circuit de chauffage/rafraîchissement sont chauffées/rafraîchies selon la température ambiante et la programmation horaire indiquées : voir chapitre "Chauffage des pièces/rafraîchissement des pièces".
⏻	"Mode veille"	<ul style="list-style-type: none"> ▪ Pas de chauffage des pièces/rafraîchissement des pièces ▪ La protection contre le gel de la pompe à chaleur est active.
Production d'eau chaude sanitaire		
🔥	"Eau chaude" "MARCHE"	L'eau chaude est chauffée selon la température d'eau chaude sanitaire et la programmation horaire indiquées : voir chapitre "Production d'eau chaude sanitaire".
🔥	"Eau chaude" "ARRÊT"	<ul style="list-style-type: none"> ▪ Pas de production d'eau chaude sanitaire ▪ La protection contre le gel du préparateur d'eau chaude sanitaire est active.

Régler les programmes de fonctionnement de manière centralisée

Vous pouvez régler séparément les programmes de fonctionnement pour chacun des circuits de chauffage/rafraîchissement et pour la production d'eau chaude sanitaire.

Appuyez sur les boutons de commande suivants :

1. ☰

2. ⏻ "Activer/désactiver"

3.
 - Vous souhaitez régler le programme de fonctionnement pour un circuit de chauffage/rafraîchissement : Appuyez sur ↔ pour "**Chauffage**", "**Rafraîchissement**", "**Chauffage/Rafraîchissement**" ou "**Mode veille**".
 - Vous souhaitez régler le programme de fonctionnement pour la production d'eau chaude sanitaire : Appuyez sur ↔ pour "**MARCHE**" ou "**ARRÊT**".
 - Vous souhaitez enclencher ou arrêter l'ensemble de l'installation : Appuyez sur ↔ pour "**MARCHE**" ou "**ARRÊT**". Tenir compte pour ce faire du chapitre "Arrêt et enclenchement".

Programme de fonctionnement (suite)

Régler les programmes de fonctionnement à l'aide de l'affichage de base

- Programmes de fonctionnement pour le circuit de chauffage/rafraîchissement : voir page 31.
- Programmes de fonctionnement pour la production d'eau chaude sanitaire : voir page 37.

Programmes de fonctionnement et fonctions spécifiques

■ "Séchage de chape"

Cette fonction est enclenchée par votre installateur. Elle permet de sécher votre chape d'une manière adaptée à la nature des matériaux selon une programmation horaire établie (profil température/temps). Les réglages du chauffage des pièces restent sans effet pendant la durée du séchage de chape (32 jours maxi.). La production d'eau chaude sanitaire est arrêtée. Votre installateur peut modifier ou arrêter la fonction **"Séchage de chape"**.

■ "Commande externe"

Le programme de fonctionnement réglé au niveau de la régulation a été modifié par un organe de commande externe, par ex. l'extension EM-EA1 (module électronique DIO). Tant que la demande externe est active, vous ne pouvez pas modifier le programme de fonctionnement par le biais du module de commande.

- **"Programme vacances"** : voir page 36.
- **"Vacances à la maison"** : voir page 34.
- **"Mode avec réduct. bruit"** : voir page 42.
- **"Régime de secours"** : voir page 42.

Remarque

Certains des programmes de fonctionnement et certaines des fonctions spécifiques sont affichés en alternance avec la température ambiante ou la température de départ de la pompe à chaleur.

*Dans le menu principal, vous pouvez interroger le programme de fonctionnement réglé sous **"Informations"** : voir page 51.*

Procédure de réglage d'une programmation horaire

La procédure de réglage d'une programmation horaire est expliquée ci-après. Vous trouverez les particularités des différentes programmations horaires dans les chapitres correspondants.

Vous pouvez régler une programmation horaire pour les fonctions suivantes :

- Chauffage des pièces/rafraîchissement des pièces : voir page 31.
- Production d'eau chaude sanitaire : voir page 37.

- Pompe de bouclage ECS pour l'eau chaude : voir page 38.
- Fonctionnement à bruit réduit : voir page 42.

Programmations horaires et plages horaires

Les programmations horaires permettent d'indiquer quel comportement votre pompe à chaleur doit adopter et à quel moment. Pour ce faire, vous divisez la journée en sections appelées **plages horaires**. Au sein et en dehors de ces plages horaires, l'installation se comporte différemment, conformément au tableau suivant.

Procédure de réglage d'une programmation horaire (suite)

Vous pouvez régler une programmation horaire pour les fonctions suivantes :

Fonction	Dans la plage horaire	En dehors de la plage horaire
Chauffage des pièces	Vos pièces sont chauffées à la température ambiante normale ou à la température ambiante de confort.	Vos pièces sont chauffées à la température ambiante réduite.
Rafrâichissement des pièces	Vos pièces sont rafraîchies à la température ambiante normale ou à la température ambiante de confort.	Vos pièces sont rafraîchies à la température ambiante réduite.
Production d'eau chaude sanitaire	La production d'eau chaude sanitaire est réglée. L'eau chaude sanitaire dans le préparateur d'eau chaude est portée à la consigne de température d'eau chaude sanitaire.	La production d'eau chaude sanitaire est arrêtée.
Pompe de bouclage ECS	La pompe de bouclage ECS est enclenchée.	La pompe de bouclage ECS est arrêtée.
Fonctionnement à bruit réduit	La vitesse du ventilateur et du compresseur est limitée.	La vitesse maximale du ventilateur et du compresseur est autorisée.

- Vous pouvez régler des programmations horaires **individuellement**, de manière identique ou différente pour chaque jour de la semaine.
- Dans le menu principal, vous pouvez interroger les programmations horaires sous ⓘ **"Informations"** : voir à partir de la page 51.

Régler les plages horaires

Explication de la procédure à l'exemple du chauffage des pièces pour le circuit de chauffage/rafrâichissement 1.

Vous pouvez régler jusqu'à 4 plages horaires dans chaque **"Progr. Horaire"**.

Réglez pour chaque plage horaire l'heure de **"Début"** et l'heure de **"Fin"**.

Exemple :

"Progr. horaire" pour le jour de semaine **"Lundi"** pour le circuit de chauffage/rafrâichissement 1

- Plage horaire 1 :
de 06 h 45 à 12 h 00 à la température ambiante normale
- Plage horaire 2 :
de 15 h 00 à 20 h 00 à la température ambiante de confort

Entre ces plages horaires, le chauffage des pièces se fait à la température réduite.

Appuyez sur les boutons suivants :

1. **"Circuit chauffage/rafrâich. 1 "** ▼ dans la ligne de menu
2. ⓘ
3. **"Lu"**
4. ✎

5. ▲ ▼ pour le **"Début"** et la **"Fin"** de la plage horaire 1.
La barre du diagramme des heures est adaptée en conséquence.
6. ⓘ **"Normal"** pour sélectionner la température ambiante normale.
7. + pour ajouter la plage horaire 2.
8. ▲ ▼ pour le **"Début"** et la **"Fin"** de la plage horaire 2.

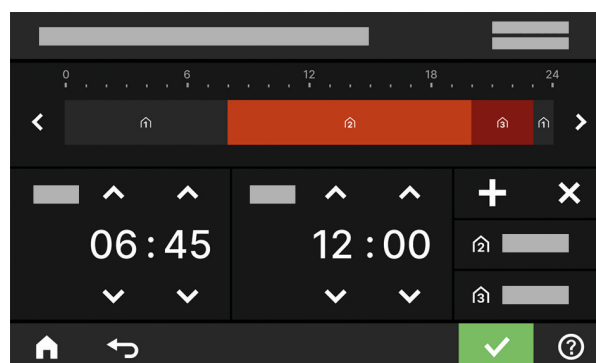



Fig. 7

Les barres du diagramme horaire sont adaptées en conséquence.

Procédure de réglage d'une programmation horaire (suite)

9.  **"Confort"** pour sélectionner la température ambiante de confort.

11.  pour quitter la **"Progr. horaire"**.

10.  pour confirmer

Copier la programmation horaire sur d'autres jours de la semaine

Explication de la procédure à l'exemple du chauffage des pièces pour le circuit de chauffage/rafraîchissement 1.

Exemple :

Vous souhaitez appliquer la **"Progr. horaire"** du **"Lundi"** au **"Jeudi"** et **"Vendredi"**.

Appuyez sur les boutons suivants :

1. **"Circuit chauffage/rafraîch. 1"**  dans la ligne de menu

2. 

3. **"Lu"**

4. 

5. **"Je"**, **"Ve"**

6.  pour confirmer

7.  pour quitter la programmation horaire.

Modifier des plages horaires

Explication de la procédure à l'exemple du chauffage des pièces pour le circuit de chauffage/rafraîchissement 1.

Exemple :

Pour le jour de semaine **"Lundi"**, vous souhaitez modifier l'heure de **"Début"** de la plage horaire 2 à 19 h 00.

Appuyez sur les boutons suivants :

1. **"Circuit chauffage/rafraîch. 1"**  dans la ligne de menu



2. 

3. **"Lu"**

4. 

5.  pour la plage horaire 2

6.  pour l'heure de début de la plage horaire 2. La barre du diagramme des heures est adaptée en conséquence.

7.  **"Normal"** pour la température ambiante normale
ou
 **"Confort"** pour la température ambiante de confort

8.  pour confirmer

9.  pour quitter la programmation horaire.

Effacer des plages horaires

Explication de la procédure à l'exemple du chauffage des pièces pour le circuit de chauffage/rafraîchissement 1.

Exemple :

Pour **lundi**, vous souhaitez effacer la plage horaire 2.

Appuyez sur les boutons suivants :

1. **"Circuit chauffage/rafraîch. 1"**  dans la ligne de menu

2. 

3. **"Lu"** pour le jour souhaité

4. 

5.  pour la plage horaire 2

6.  pour effacer la plage horaire.

7.  pour confirmer

8.  pour quitter la programmation horaire.

Affichages de base

Affichage de base "Climat ambiant"

L'affichage de base "**Climat ambiant**" permet d'effectuer et d'interroger les réglages les plus fréquemment utilisés pour le chauffage et le rafraîchissement des pièces :

- + Pour augmenter la valeur de la température ambiante.
- Pour réduire la valeur de la température ambiante.
- ☰ Pour régler le programme de fonctionnement "**Chauffage**" pour un circuit de chauffage/rafraîchissement.
- * Pour régler le programme de fonctionnement "**Rafr.**" pour un circuit de chauffage/rafraîchissement.

- ☰* Pour régler le programme de fonctionnement "**Chauff/rafraîchissement**" pour un circuit de chauffage/rafraîchissement.
- 🔄 Pour activer ou désactiver la fonction "**Chaud plus longtemps**".
- 🕒 Pour consulter la "**Progr. horaire**" pour le chauffage des pièces/le rafraîchissement des pièces.

La température affichée est la consigne de température ambiante de la plage horaire actuelle, par ex. 20 °C.

Affichage de base "Eau chaude"

L'affichage de base "**Eau chaude**" permet d'effectuer et d'interroger les réglages les plus fréquemment utilisés pour la production d'eau chaude sanitaire :

- + Pour augmenter la valeur de la température d'eau chaude.
- Pour diminuer la valeur de la température d'eau chaude.

- 🕒 Pour régler "**Eau chaude**" sur "**MARCHE**".
- 🕒 Pour régler "**Eau chaude**" sur "**ARRÊT**".
- 🕒 Pour consulter la "**Progr. horaire**" pour la production d'eau chaude sanitaire.
- 🏠 Pour activer ou désactiver la production d'eau chaude sanitaire unique.

Affichage de base "Energie cockpit"

"**Energie cockpit**" vous fournit des informations claires sur la situation énergétique de votre pompe à chaleur.

Les composants existants dans l'installation sont représentés sous forme graphique. Certaines informations sur les composants sont également représentées sur l'affichage de base. Pour des informations supplémentaires, appuyez sur le composant représenté. Les boutons et symboles disponibles dépendent de la version de l'installation.

Si vous consultez l'Energie cockpit pour la première fois, un message s'affiche.

- Confirmez le message avec ✓. L'Energie cockpit s'affiche. Le message ne s'affichera plus lors de la prochaine consultation de l'Energie cockpit.
- Le message est fermé avec "**Arrêter**". L'Energie cockpit s'affiche. Le message s'affiche à nouveau lors de la prochaine consultation de l'Energie cockpit.

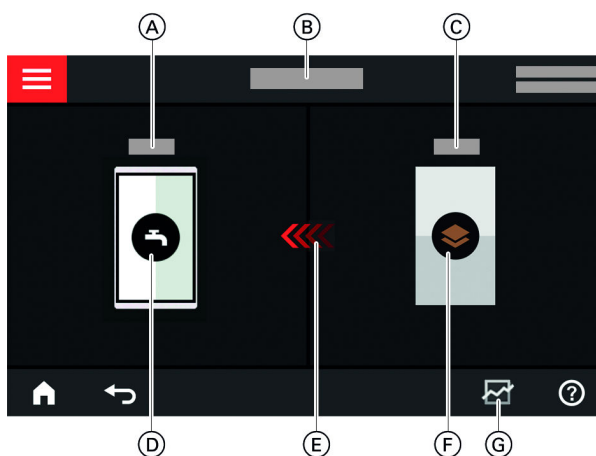

Fig. 8

- (A) Température d'eau chaude sanitaire
- (B) Energie cockpit

Affichage de base "Energie cockpit" (suite)

- Ⓒ Température de départ de la pompe à chaleur
- Ⓓ Préparateur d'eau chaude sanitaire
- Ⓔ La montée en température du préparateur d'eau chaude sanitaire par la pompe à chaleur est active.
- Ⓕ Pompe à chaleur
Interrogez les données de fonctionnement concernant la pompe à chaleur.
Informations supplémentaires : voir chapitre "Interroger les données de fonctionnement de la pompe à chaleur".
- Ⓖ Bilan énergétique
Interroger la consommation électrique du circuit frigorifique.
Informations supplémentaires : voir chapitre "Interroger le bilan énergétique".

Cascade de pompes à chaleur

Dans le cas d'une cascade de pompes à chaleur, vous pouvez interroger la situation énergétique de chaque pompe à chaleur séparément.

Interroger les données de fonctionnement de la pompe à chaleur

Dans l'affichage de base Energie cockpit, vous trouverez les données de fonctionnement concernant la pompe à chaleur.

Appuyez sur les boutons suivants :

1. ◀▶ pour l'affichage de base "Energie cockpit"



3. ^ v pour l'interrogation souhaitée

Vous pouvez interroger les données de fonctionnement suivantes :

- SCOP du système
 - Energie thermique produite
 - Consommation d'énergie
- SCOP pour Chauffage
 - Energie thermique produite
 - Consommation d'énergie
- SEER pour Rafr.
 - Energie thermique produite
 - Consommation d'énergie
- SCOP pour Eau chaude
 - Energie thermique produite
 - Consommation d'énergie

- Consommation électrique du circuit frigorifique
 - Consommation d'électricité durant le mois actuel
 - Consommation d'électricité durant le dernier mois
 - Consommation d'électricité durant l'année actuelle
 - Consommation d'électricité durant l'année dernière
- Consommation d'électricité de l'appoint électrique (système chauffant électrique)
 - Consommation d'électricité durant le mois actuel
 - Consommation d'électricité durant le dernier mois
 - Consommation d'électricité durant l'année actuelle
 - Consommation d'électricité durant l'année dernière

Remarque

Les valeurs de consommation affichées ne sont pas déterminées avec des instruments de mesure, mais calculées. Le calcul est effectué en tenant compte des composants existants de l'installation ainsi que du comportement de l'utilisateur, par ex. durée de fonctionnement et charge de travail.

En fonction des paramètres spécifiques à l'installation (par ex. hauteur d'installation), il peut y avoir des écarts entre les valeurs calculées affichées et les valeurs de consommation effectives.

D'autres écarts sont possibles du fait de conditions environnementales saisonnières et de divers autres facteurs. L'affichage sert à visualiser les surconsommations ou les sous-consommations lors d'intervalles de temps comparables spécifiques.

L'utilisation des valeurs de consommation affichées comme base de facturation n'est pas autorisée.

Interroger le bilan énergétique

Dans le bilan énergétique, vous pouvez afficher sous forme graphique la consommation d'électricité de votre pompe à chaleur ou du système chauffant électrique intégré pour une plage de fonctionnement sélectionnable.

Appuyez sur les boutons suivants :

1. ◀▶ pour l'affichage de base "Energie cockpit"

2. 

Affichages de base

Affichage de base "Energie cockpit" (suite)

3. Sélection :
 - Consommation électrique du circuit frigorifique
 - Consommation d'électricité de l'appoint électrique (système chauffant électrique)
4. Période souhaitée  :
 - Mois en cours
 - Mois écoulé
 - Année en cours
 - Année écoulée

Affichage de base "Favoris"

L'affichage de base "Favoris" permet de consulter vos menus favoris.

Vous pouvez ajouter 12 menus maximum aux favoris.

Vous pouvez modifier cette sélection à tout moment.

Définir les menus comme favoris

Appuyez sur les boutons suivants :

1.   pour l'affichage de base "Favoris"

2. 
La liste des menus pouvant être choisis s'affiche.
3. pour tous les menus souhaités
La sélection est marquée par .
4. pour confirmer

Affichage de base "Vue d'ensemble du système"

En fonction de l'équipement de l'installation et des réglages effectués, vous pouvez interroger les données d'installation actuelles suivantes dans l'affichage de base "Vue d'ensemble du système" :

- Pression de l'installation
- Température de départ de la pompe à chaleur
- Température extérieure
- Température de départ circuit de chauffage/rafraîchissement
- Température d'ECS
- Etat de la connexion Internet
- Maintenance, coordonnées de l'installateur
- Licences Open Source

Appuyez sur les boutons suivants :

1.   pour l'affichage de base "Vue d'ensemble du système"

2. **Interroger des informations supplémentaires :**
 - pour d'autres données d'installation
 - ou
 -  pour consulter le menu "Informations".

Remarque

Vous trouverez les possibilités d'interrogation détaillées pour les différentes données de l'installation au chapitre "Vue d'ensemble du menu".

Sélectionner le circuit de chauffage/rafraîchissement

Le chauffage/rafraîchissement de l'ensemble des pièces peut être réparti sur plusieurs circuits de chauffage/rafraîchissement, par ex. un circuit de chauffage/rafraîchissement pour votre logement et un circuit de chauffage/rafraîchissement pour votre bureau.

Les désignations suivantes sont utilisées en usine dans la ligne de menu : vous pouvez modifier les désignations "**Circuit chauffage/rafraîch. 1**", "**Circuit chauffage/rafraîch. 2**" etc. : voir chapitre "Entrer un libellé pour le circuit de chauffage/rafraîchissement".

- Si votre installation comprend plusieurs circuits de chauffage/rafraîchissement, sélectionnez d'abord dans l'affichage de base "**Climat ambiant**" pour tous les réglages concernant le chauffage des pièces/le rafraîchissement des pièces, le circuit de chauffage/rafraîchissement que vous souhaitez modifier.
- En présence d'un seul un circuit de chauffage/rafraîchissement, cette possibilité de sélection n'est pas disponible.

Explication de la procédure en prenant pour exemple le circuit de chauffage/rafraîchissement 3.

Appuyez sur les boutons suivants :

1. ◀▶ pour l'affichage de base "**Climat ambiant**"
2. "**Circuit chauffage/rafraîch. 1**" ▼ dans la ligne de menu
3. Sélectionnez "**Circuit de chauffage/rafraîchissement 3**".

Régler la température ambiante pour un circuit de chauffage/rafraîchissement

La température ambiante normale correspond à la température qui vous convient. Vos pièces sont donc toujours chauffées ou rafraîchies à cette température dès lors qu'une plage horaire avec le niveau de température "**Normal**" est active dans la programmation horaire.

Régler la programmation horaire pour le chauffage des pièces/le rafraîchissement des pièces : voir page 32.

Réglages d'usine :

Chauffage des pièces

- Température ambiante normale : 20 °C
- Température ambiante réduite : 18 °C
- Température ambiante de confort : 22 °C

Rafraîchissement des pièces

- Température ambiante normale : 25 °C
- Température ambiante réduite : 27 °C
- Température ambiante de confort : 23 °C

Remarque

- *Un réglage des températures pour le rafraîchissement des pièces sur une valeur inférieure aux températures pour le chauffage des pièces n'est pas possible.*
- *Un réglage des températures pour le chauffage des pièces sur une valeur supérieure aux températures pour le rafraîchissement des pièces n'est pas possible.*

Régler les niveaux de température pour le chauffage des pièces/rafraîchissement des pièces

Appuyez sur les boutons suivants :

1. ◀▶ pour l'affichage de base "**Climat ambiant**"
2. ▼ pour le circuit de chauffage/rafraîchissement souhaité
3. + - pour la valeur souhaitée du niveau de température correspondant :
 - ⌆₁ "**Réduit**"
 - ⌆₂ "**Normal**"
 - ⌆₃ "**Confort**"
4. ✓ pour confirmer

Enclencher ou arrêter le chauffage des pièces/rafraîchissement des pièces (programme de fonctionnement)

Explication concernant les programmes de fonctionnement : voir page 23.

Chauffage des pièces/rafraîchissement des pièces

Enclencher ou arrêter le chauffage des... (suite)

Appuyez sur les boutons suivants :

1. ◀▶ pour l'affichage de base "Climat ambiant"
2. ✓ pour le circuit de chauffage/rafraîchissement souhaité
3. Choisissez le programme de fonctionnement souhaité :
 - ⏏ Pour enclencher le chauffage des pièces.
 - ✳ Pour enclencher le rafraîchissement des pièces.
 - ⏏* Pour enclencher le chauffage des pièces/le rafraîchissement des pièces.
 - ⏏ Pour enclencher le mode veille. Le chauffage et le rafraîchissement des pièces sont arrêtés.
4. ✓ pour confirmer

Programmation horaire pour le chauffage des pièces/rafraîchissement des pièces

Dans les programmations horaires pour le chauffage et le rafraîchissement des pièces, vous pouvez définir les plages horaires pendant lesquelles vos pièces seront chauffées ou rafraîchies et à quelle température.

Régler la programmation horaire

Réglage d'usine : **une** plage horaire de 06 h 00 à 22 h 00 pour tous les jours de la semaine avec le niveau de température "Normal".

Réglez une programmation horaire pour le chauffage ou le rafraîchissement des pièces.

Explication de la procédure à l'exemple du chauffage des pièces pour le circuit de chauffage/rafraîchissement

Appuyez sur les boutons suivants :

1. ▶▶ pour l'affichage de base "Climat ambiant"
2. ✓ pour le circuit de chauffage/rafraîchissement souhaité
3. ⏏
4. Jour de semaine souhaité

5. ✎
6. Selon la modification souhaitée :
 - ^ ✓ pour modifier le début et la fin de la plage horaire sélectionnée
 - +
 - ✕
 - ▶▶ pour sélectionner la plage horaire si plusieurs plages horaires sont réglées.

Remarque

Lors du réglage, tenez compte du fait que votre installation a besoin d'un certain temps pour chauffer les pièces à la température souhaitée.

Autre procédure : voir page 25.

Régler le chauffage des pièces/rafraîchissement des pièces avec le réservoir tampon

Uniquement pour les installations avec réservoir tampon indépendant

Un réservoir tampon d'eau de chauffage/rafraîchissement indépendant peut chauffer **ou** rafraîchir vos circuits de chauffage/rafraîchissement.

Pour chauffer vos pièces, vous devez régler le chauffage des pièces au moyen de ce réservoir tampon d'eau de chauffage/rafraîchissement. Pour rafraîchir vos pièces, vous devez régler le rafraîchissement des pièces au moyen de ce réservoir tampon d'eau de chauffage/rafraîchissement.

Régler le chauffage des pièces/rafraîchissement... (suite)

Remarque

- Le réglage agit sur tous les circuits de chauffage/rafraîchissement. Par conséquent, le chauffage des pièces et le rafraîchissement des pièces **ne sont pas possibles simultanément**.
- La production d'eau chaude sanitaire est indépendante du réglage.

Régler le chauffage des pièces pour un réservoir tampon d'eau de chauffage/rafraîchissement indépendant

1. ☰

2. 🏠 "Mode tampon"

3. ☰ "Mode chauffage"

Régler le rafraîchissement des pièces pour un réservoir tampon d'eau de chauffage/rafraîchissement indépendant

1. ☰

2. 🏠 "Mode tampon"

3. ✱ "Mode rafraîchissement"

Régler la courbe de chauffe

Pour que vos pièces soient chauffées de manière optimale quelle que soit la température extérieure, vous pouvez adapter la "Pente" et la "Parallèle" de la Courbe de chauffe. De ce fait, vous exercerez une influence sur la température de départ de la pompe à chaleur.

Réglage d'usine : en fonction de votre installation

Exemple :

Courbe de chauffe avec Pente "1,4" et Parallèle "0"

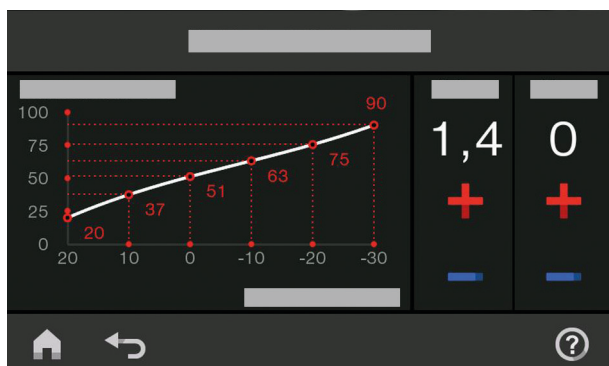

Fig. 9

Explication de la procédure en prenant pour exemple le circuit de chauffage/rafraîchissement 1.

Appuyez sur les boutons de commande suivants :

1. ☰

2. 🏠 "Climat ambiant"

3. Circuit de chauffage/rafraîchissement souhaité, par ex. 🏠 "Circuit chauffage/rafraîchissement 1"

4. ⏪ "Courbe de chauffe"

5. + - pour la valeur souhaitée de la "Pente" et de la "Parallèle"

Le diagramme vous montre avec clarté la modification de la "courbe de chauffe".

6. ✓ pour confirmer

Conseils pour le réglage de la "Courbe de chauffe"

Comportement de la température ambiante	Solution
Les pièces sont trop froides pendant la saison froide.	Réglez la "Pente" sur la valeur immédiatement supérieure.
Les pièces sont trop chaudes pendant la saison froide.	Réglez la "Pente" sur la valeur immédiatement inférieure.
Les pièces sont trop froides pendant la saison froide et la mi-saison.	Réglez la "Parallèle" sur une valeur supérieure.
Les pièces sont trop chaudes pendant la saison froide et la mi-saison.	Réglez la "Parallèle" sur une valeur inférieure.
Les pièces sont trop froides pendant la mi-saison, mais suffisamment chaudes pendant la saison froide.	Réglez la "Pente" sur la valeur immédiatement inférieure et la "Parallèle" sur une valeur supérieure.
Les pièces sont trop chaudes pendant la mi-saison, mais suffisamment chaudes pendant la saison froide.	Réglez la "Pente" sur la valeur immédiatement supérieure et la "Parallèle" sur une valeur inférieure.



Adapter provisoirement la température ambiante

Si vous souhaitez adapter provisoirement la température ambiante, réglez la fonction  "**Chaud plus long-temps**". Cette fonction est **indépendante** de la programmation horaire pour le chauffage des pièces/le rafraîchissement des pièces.

- Les pièces sont chauffées/rafraîchies à la température de la dernière plage horaire active pour la température ambiante normale ou la température ambiante de confort.
- Si votre installateur n'a procédé à aucun changement dans ce domaine, l'eau chaude est **d'abord** chauffée à la température d'eau chaude réglée avant que le chauffage des pièces/le rafraîchissement des pièces ne s'effectue.
- La pompe de bouclage ECS (si disponible) s'enclenche.

Enclencher "Prolonger une fois la plage horaire"

Appuyez sur les boutons suivants :

1.  pour le circuit de chauffage/rafraîchissement souhaité
2.  La température de la dernière plage horaire active pour la température ambiante normale ou la température ambiante de confort est réglée.

Arrêter "Prolonger une fois la plage horaire"

La fonction s'arrête automatiquement lors de la commutation sur la plage horaire suivante pour la température ambiante normale ou la température ambiante de confort.

2. 

Pour arrêter prématurément "**Chaud plus long-temps**", appuyez sur les boutons suivants :

1.  pour le circuit de chauffage/rafraîchissement souhaité

Adapter la température ambiante en cas de présence prolongée

Si vous restez chez vous pendant un ou plusieurs jours et que vous ne souhaitez pas modifier la programmation horaire, sélectionnez la fonction "**Vacances à la maison**" , par ex. pendant les jours fériés ou lorsque les enfants sont en vacances.

La fonction "**Vacances à la maison**"  a les effets suivants :

- La température ambiante est relevée à la valeur de consigne de la première plage horaire de la journée pendant les intervalles entre les plages horaires réglées : de la température ambiante réduite à la température ambiante normale ou à la température ambiante de confort
- Si avant 00:00 aucune plage horaire n'est active, vos pièces seront chauffées/rafraîchies à la température ambiante réduite jusqu'à la prochaine plage horaire active.
- La production d'eau chaude sanitaire est active.
- La fonction "**Vacances à la maison**" commence et se termine en fonction des temps réglés pour les dates de début et de fin.

Adapter la température ambiante en cas de... (suite)

Remarque

- Tant que la fonction **"Vacances à la maison"** est enclenchée, les dates de début et de fin réglées sont affichées dans l'affichage de base **"Vacances à la maison"**.
- Si **"Maison individuelle"** a été réglée par votre installateur lors de la première mise en service, la fonction sera reprise pour tous les circuits de chauffage/rafraîchissement.

Exemple :

2 plages horaires sont réglées pour les jours de la semaine lundi et mardi.

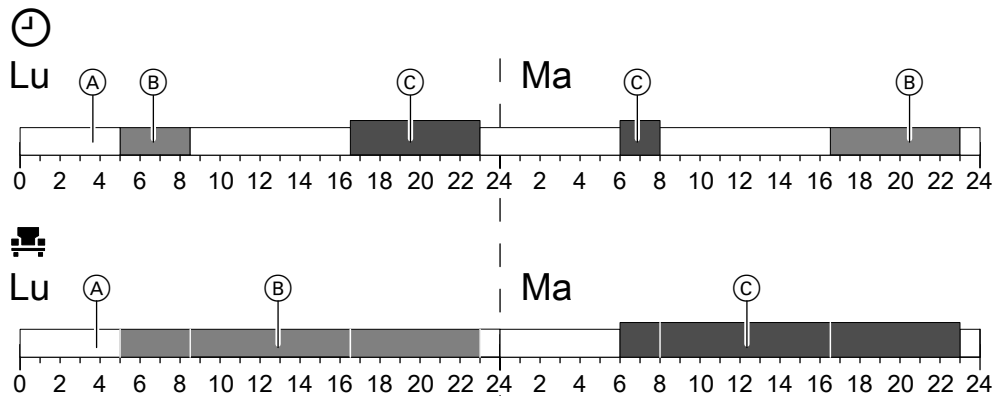

Fig. 10

- ⊙ Niveaux de température selon la programmation horaire réglée
- ☰ Niveau de température si **"Vacances à la maison"** est enclenché.
- Ⓐ Température ambiante réduite
- Ⓑ Température ambiante normale
- Ⓒ Température ambiante de confort

Enclencher ☰ "Vacances à la maison"

Appuyez sur les boutons suivants :

1. ☰
2. ☰ "Vacances à la maison"
3. Le cas échéant ▼ pour le circuit de chauffage/rafraîchissement souhaité
4. ^ ▼ pour le "Début" et la "Fin"
5. ✓ pour confirmer

Arrêter ☰ "Vacances à la maison"

Appuyez sur les boutons suivants :

1. ☰
2. ☰ "Vacances à la maison"
3. Le cas échéant ▼ pour le circuit de chauffage/rafraîchissement souhaité
4. ☒

Réaliser des économies d'énergie en cas d'absence prolongée

Pour économiser de l'énergie en cas d'absence prolongée, réglez le **"Programme vacances"** ☒.

Réaliser des économies d'énergie en cas... (suite)

Le programme vacances a les effets suivants :

■ **Chauffage des pièces :**

- Pour les circuits de chauffage/rafraîchissement dans le programme de fonctionnement  **"Chauffage"** :

Les pièces sont chauffées à la température ambiante réduite réglée.

- Pour les circuits de chauffage/rafraîchissement dans le programme de fonctionnement  **"Mode veille"** :

Pas de chauffage des pièces : la protection contre le gel du générateur de chaleur et du préparateur d'eau chaude sanitaire est active.

■ **Rafraîchissement des pièces :**

- Pour les circuits de chauffage/rafraîchissement dans le programme de fonctionnement  **"Rafr."** :
- les pièces sont rafraîchies à la température ambiante réduite réglée.

- Pour les circuits de chauffage/rafraîchissement dans le programme de fonctionnement  **"Mode veille"**

Pas de rafraîchissement des pièces

■ **Production d'eau chaude sanitaire :**

Pas de production d'eau chaude sanitaire : la protection contre le gel du préparateur d'eau chaude sanitaire est active.



- Le programme vacances commence à 00 h 00 le premier jour des vacances et se termine à 23 h 59 le dernier jour des vacances.



Remarque

- *Tant que la fonction **"Programme vacances"** est activée, le **"Circuit chauffage/rafraîch."**, le **"Programme vacances"** et le premier et le dernier jour de vacances réglés sont affichés.*
- *Si **"Maison individuelle"** a été réglée par votre installateur lors de la première mise en service, le programme vacances est enclenché pour tous les circuits de chauffage/rafraîchissement.*
- *Si **"Petit collectif"** a été réglé par votre installateur lors de la première mise en service, la production d'eau chaude sanitaire ne s'arrête que si tous les circuits de chauffage/rafraîchissement se trouvent en programme vacances.*

Enclencher **"Programme vacances"**

Appuyez sur les boutons suivants :

1. 
2.  **"Programme vacances"**
3. Le cas échéant  pour le circuit de chauffage/rafraîchissement souhaité

4.   pour le **"Premier jour de vacances"** et le **"Dernier jour de vacances"**
5.  pour confirmer

Arrêter **"Programme vacances"**

Appuyez sur les boutons suivants :

1. 
2.  **"Programme vacances"**
3. Le cas échéant  pour le circuit de chauffage/rafraîchissement souhaité
4. 

Température d'eau chaude sanitaire

Production d'eau chaude sanitaire

Votre eau chaude est toujours chauffée à la température souhaitée selon la programmation horaire réglée. Réglez la programmation horaire pour la production d'eau chaude sanitaire : voir chapitre "Programmation horaire pour la production d'eau chaude sanitaire".

Réglage d'usine : 50 °C

Remarque

Pour des raisons d'hygiène, vous ne devez pas régler la température d'eau chaude en dessous de 50 °C.

Appuyez sur les boutons suivants :

1. ◀▶ pour l'affichage de base "Eau chaude"
2. + - pour la valeur souhaitée
3. ✓ pour confirmer

Enclencher/arrêter la production d'eau chaude sanitaire (programme de fonctionnement)

Si vous arrêtez la production d'eau chaude sanitaire, l'eau chaude sanitaire ne peut pas être chauffée, même avec la fonction "Production d'eau chaude unique" en dehors de la programmation horaire.

Appuyez sur les boutons suivants :

1. ◀▶ pour l'affichage de base "Eau chaude"
2. Bouton mis en exergue ⏻

3.
 - | "MARCHE" si vous souhaitez **enclencher** la production d'eau chaude sanitaire.
 - ○ "ARRÊT" si vous souhaitez **arrêter** la production d'eau chaude sanitaire.

Explication concernant les programmes de fonctionnement : voir page 23.

Programmation horaire pour la production d'eau chaude sanitaire

Régler la programmation horaire

Dans la programmation horaire pour la production d'eau chaude sanitaire, vous définissez les plages horaires pendant lesquelles votre eau chaude sera chauffée et à quelle température.

Réglage d'usine : **une** plage horaire de 05 h 30 à 22 h 00 pour tous les jours de la semaine.

Vous pouvez modifier la programmation horaire de **manière spécifique** selon vos souhaits.

Appuyez sur les boutons suivants :

1. ◀▶ pour l'affichage de base "Eau chaude"
2. ⏻
3. Jour de semaine souhaité
4. ✎

5. Selon la modification souhaitée :
 - ▲ ▼ pour modifier le début et la fin de la plage horaire sélectionnée
 - + pour une nouvelle plage horaire
 - ✕ pour effacer une plage horaire.
 - ◀▶ pour sélectionner la plage horaire si plusieurs plages horaires sont réglées.

Remarque

- Entre les plages horaires, aucune production d'eau chaude sanitaire ne s'effectue. La protection contre le gel du préparateur d'eau chaude sanitaire est active.
- Lors du réglage, tenez compte du fait que votre installation a besoin d'un certain temps pour chauffer le préparateur d'eau chaude sanitaire à la température souhaitée.

Procédure de réglage d'une programmation horaire : voir page 32.

Programmation horaire pour la production d'eau... (suite)

Régler la programmation horaire pour la pompe de bouclage ECS

Dans la programmation horaire pour la pompe de bouclage ECS, vous pouvez définir les plages horaires pendant lesquelles la pompe de bouclage ECS sera enclenchée en continu ou par intermittence.

Réglage d'usine : **une** plage horaire de 05h30 à 22h00 pour tous les jours de la semaine.

Vous pouvez modifier la programmation horaire de **manière spécifique** selon vos souhaits.

Appuyez sur les boutons suivants :

1. 







2.  "Eau chaude"

3. 

4. Sélectionnez un jour de la semaine.

5. 

6. Selon la modification souhaitée :

-   pour modifier la plage horaire
-  pour une nouvelle plage horaire
-  pour effacer une plage horaire.
-   pour sélectionner la plage horaire si plus d'une plage horaire a été définie.

Procédure de réglage d'une programmation horaire : voir page 25.

"Production d'eau chaude unique" en dehors de la programmation horaire

Activez la "Production d'eau chaude sanitaire unique"  si vous avez besoin d'eau chaude, en dehors des plages horaires réglées.

Le préparateur d'eau chaude est chauffé une fois à la température de l'eau chaude sanitaire réglée.

Cette fonction est prioritaire par rapport aux autres fonctions de production d'eau chaude sanitaire, telles que Prog. horaire.

Enclencher la "Production d'eau chaude unique"

Appuyez sur les boutons suivants :

1.   pour l'affichage de base "Eau chaude" ou, le cas échéant, "Favoris"

2. 

3.  pour confirmer

Arrêter la "Production d'eau chaude unique"

La Production d'eau chaude unique  cesse dès lors que la consigne de température ECS est atteinte.

2. 

Pour mettre fin prématurément à la "production d'eau chaude sanitaire unique", appuyez sur les boutons suivants :

1.   pour l'affichage de base "Eau chaude" ou, le cas échéant, "Favoris"

Hygiène accrue de l'eau chaude sanitaire

Une montée en température de l'eau chaude sanitaire dans le préparateur d'eau chaude est possible une fois par semaine ou quotidiennement pendant 1 heure. Cette fonction anti-légionelle est exécutée régulièrement à l'heure réglée.

Votre installateur règle la durée et la température d'eau chaude sanitaire pour la fonction anti-légionelle.









Danger

Les températures ECS élevées peuvent entraîner des échaudures, par ex. si la température d'eau chaude sanitaire est supérieure à 60 °C. Mélangez à de l'eau froide aux points de soutirage.

Hygiène accrue de l'eau chaude sanitaire (suite)





Enclencher l'hygiène accrue de l'eau chaude sanitaire

Appuyez sur les boutons suivants :

1. 
2.  "Eau chaude"
3.  "Fonction anti-légionelle"
4.   pour l'heure de démarrage "**Début**"
5. Sélectionnez le jour de semaine souhaité ou tous les jours.
La sélection est mise en exergue.
6.  pour confirmer

Arrêter l'hygiène accrue de l'eau chaude sanitaire





Appuyez sur les boutons suivants :

1. 
2.  "Eau chaude"
3.  "Fonction anti-légionelle"
4. Désélectionnez le jour de la semaine ou tous les jours.
5.  pour confirmer

Enclencher/arrêter la protection anti-brûlure de l'eau chaude

La protection anti-brûlure vous permet de limiter la température d'eau chaude dans votre préparateur d'eau chaude sanitaire à 60 °C maximum.

Appuyez sur les boutons suivants :

1. 
2.  "Eau chaude"
3.  "Protection anti-brûlure"
4. "**Marche**" ou "**Arrêt**"
5.  pour confirmer



Danger

Si la protection anti-brûlure est désactivée, le réglage d'une consigne de température d'eau chaude de plus de 60 °C est possible. Il y a donc un risque de brûlure accru !
Dans la mesure du possible, n'arrêtez pas la protection anti-brûlure.



Danger



La protection anti-brûlure n'a aucun effet sur la fonction anti-légionelle. Même si la protection anti-brûlure est active, le préparateur d'eau chaude est régulièrement chauffé à la température plus élevée de la fonction anti-légionelle. Comme cette température peut être supérieure à 60 °C, il y a un risque de brûlures accrues ! Mélangez à de l'eau froide aux points de soutirage.

Mode de production d'eau chaude sanitaire





Vous pouvez définir si l'eau chaude doit être chauffée à la température d'eau chaude réglée le plus rapidement possible ou en consommant le moins d'énergie possible.

Remarque

Ce réglage n'est pas disponible sur toutes les pompes à chaleur.

1. 
2.  "Eau chaude"
3.  "Mode de production d'eau chaude sanitaire"

Mode de production d'eau chaude sanitaire (suite)

4.  /  pour le mode souhaité :
-  **"Eco"** Production d'eau chaude sanitaire économique
 -  **"Confort"** Production d'eau chaude sanitaire rapide

Régler la stratégie de régulation

Votre installateur a raccordé un générateur de chaleur externe comme autre source de chaleur à votre pompe à chaleur et a configuré le fonctionnement hybride.

En fonction des réglages de votre installateur et de la température extérieure, la pompe à chaleur et le générateur de chaleur externe sont enclenchés simultanément ou séparément.

Vous pouvez régler directement la limite de température extérieure optimale pour votre installation en fonctionnement hybride ou la régulation de pompe à chaleur calcule automatiquement cette valeur au moyen de la stratégie de régulation que vous avez sélectionnée.

Remarque

- Vous pouvez régler la stratégie de régulation de votre installation et les prix de l'énergie **uniquement au moyen de l'application ViCare.**
- Des informations détaillées sur les stratégies de régulation vous sont fournies en annexe dans le chapitre "Glossaire".

Stratégie de régulation avec limites de température constantes (réglage d'usine)

Des limites de température constantes sont réglées dans la régulation de la pompe à chaleur pour les températures extérieures.

Stratégie de régulation écologique

La régulation de pompe à chaleur détermine la limite de température extérieure de manière à réduire les émissions de CO₂.

Pour ce faire, les facteurs dits d'énergie primaire pour l'électricité et les combustibles fossiles servent de base de calcul. Les valeurs actuelles de ces facteurs sont enregistrées dans la régulation de pompe à chaleur. Les mises à jour s'effectuent automatiquement par la fonction de mise à jour.

Stratégie de régulation économique

La régulation de pompe à chaleur détermine la limite de température extérieure de manière à réduire les frais de fonctionnement de votre installation.

Pour ce faire, vous devez saisir vos prix de l'énergie pour l'électricité et les combustibles fossiles comme base de calcul.

Fonctionnement à bruit réduit

Enclencher /arrêter le fonctionnement à bruit réduit

En fonctionnement à bruit réduit, les vitesses du ventilateur et, le cas échéant, du compresseur sont limitées. Ceci permet de réduire le niveau sonore pendant le fonctionnement de l'unité extérieure.



Appuyez sur les boutons de commande suivants :

1. 

2.  "Menu élargi"

3.  "Mode avec réduct. bruit"

4.  "Activer/désactiver"

5.  | "MARCHE" si vous souhaitez **activer** le fonctionnement à bruit réduit.
 "ARRET" si vous souhaitez **désactiver** le fonctionnement à bruit réduit.

Régler la programmation horaire pour le fonctionnement à bruit réduit

Dans la programmation horaire pour le fonctionnement à bruit réduit, vous pouvez définir les plages horaires pendant lesquelles la vitesse du ventilateur et, le cas échéant du compresseur, sera limitée.

Vous sélectionnez à cet effet un état de fonctionnement pour chaque plage horaire : voir chapitre "Etat de fonctionnement pour le fonctionnement à bruit réduit".
Réglage d'usine : **aucune** plage horaire de 00 h 00 à 24 h 00 pour tous les jours de la semaine. La vitesse du ventilateur n'est pas limitée.







Appuyez sur les boutons suivants :

1. 

2.  "Menu étendu"

3.  "Fonctionnement à bruit réduit"

4.  "Programmation horaire"

5. Réglez les plages horaires et l'état de fonctionnement souhaités.
  pour modifier la plage horaire
 pour une nouvelle plage horaire
 pour effacer une plage horaire.
  pour sélectionner la plage horaire si plusieurs plages horaires sont réglées.

Remarque

- *Entre les plages horaires réglées, la vitesse du ventilateur n'est pas limitée.*
- *Si  n'est pas affiché, votre installateur a verrouillé le réglage du fonctionnement à bruit réduit. Votre installateur peut annuler le verrouillage. Vous pouvez interroger une programmation horaire pour le fonctionnement à bruit réduit réglée par votre installateur sous "Information".*

Procédure de réglage d'une programmation horaire : voir page 25.

Etat de fonctionnement pour le fonctionnement à bruit réduit

Vous pouvez choisir entre 2 états de fonctionnement :

■ "Faible"

La vitesse maxi. du ventilateur et le cas échéant celle du compresseur se réduit peu.

■ "Elevé"

La vitesse maxi. du ventilateur et le cas échéant celle du compresseur se réduit fortement.

Enclencher/arrêter le mode secours

En présence d'un défaut sur l'unité extérieure, vous pouvez enclencher le régime de secours. Le chauffage des pièces et la production d'eau chaude sanitaire s'effectuent au moyen du système chauffant électrique intégré dans l'unité intérieure. Si un générateur de chaleur externe est raccordé, celui-ci prend en charge le chauffage des pièces. En régime de secours, le rafraîchissement des pièces est arrêté.

Appuyez sur les boutons de commande suivants :

1. 

2.  "Menu étendu"

3.  "Régime de secours"

Enclencher/arrêter le mode secours (suite)

4. ■ | "MARCHE" si vous souhaitez **enclencher** le mode secours.
- ○ "ARRET" si vous souhaitez **arrêter** le mode secours.

Remarque

Dans une cascade de pompes à chaleur, vous devez enclencher séparément le régime de secours sur chaque pompe à chaleur.

Autres réglages



Verrouiller l'utilisation



Vous pouvez verrouiller l'utilisation à 2 niveaux :

- 1er niveau
- Toutes les fonctions des affichages de base sont disponibles. Les listes de messages sont affichées.
 - Toutes les autres fonctions sont verrouillées.

2ème niveau Toutes les fonctions sont verrouillées.

Appuyez sur les boutons suivants :

1. 
2.  "Réglages"
3.  "Verrouiller l'utilisation"

4.  "Tout verrouiller"
ou
 "Affichage de base seul utilisable"

5. Saisissez le mot de passe.

Remarque

- Le mot de passe réglé en usine est "viessmann".
- Vous pouvez modifier ce mot de passe : voir chapitre "Modifier le mot de passe pour la fonction Verrouiller l'utilisation".

6.  pour confirmer

Déverrouiller la commande

Appuyez sur les boutons de commande suivants.

1. Un bouton de votre choix
"Utilisation verrouillée" s'affiche.
2. 
"Souhaitez-vous déverrouiller les commandes ?" s'affiche.





3. 
Un champ de saisie et un clavier apparaissent.

4. Saisissez le mot de passe "viessmann" ou celui que vous avez choisi.

5.  pour confirmer

Modifier le mot de passe pour la fonction de "verrouillage de l'utilisation"

Appuyez sur les boutons de commande suivants.

1. 
2.  "Réglages"
3.  "Modifier le mot de passe"
4. Saisissez le mot de passe valable jusqu'ici.
5.  pour confirmer

6. Saisissez le nouveau mot de passe (de 1 à 20 caractères).

Remarque

Le nouveau mot de passe n'est pas redemandé pour contrôle.



7.  pour confirmer
Une remarque s'affiche.

8.  pour confirmer la remarque

Régler la luminosité de l'écran

Vous pouvez régler séparément la luminosité de l'écran le fonctionnement et la veille.

Appuyez sur les boutons suivants :

1. 
2.  "Réglages"
3.  "Réglage écran"

4.  "Luminosité utilisation"
ou
 "Luminosité veille"

5.   pour la valeur souhaitée

6.  pour confirmer







Activer et désactiver le Lightguide

En fonction de la conception du générateur de chaleur, une bande lumineuse (Lightguide) se trouve sur le bord inférieur ou supérieur de la régulation. Le Lightguide informe sur les fonctions de la régulation à l'aide de différents affichages.

Signification de l'affichage :

- Le Lightguide est allumé en continu :
Vous utilisez la régulation. Chaque processus de saisie est confirmé par un bref clignotement.
- Le Lightguide clignote rapidement :
L'installation présente un défaut.
- Le Lightguide clignote lentement :
l'écran est en veille.
Vous pouvez désactiver cette fonction si nécessaire.

Appuyez sur les boutons suivants :

1. 
2.  "Réglages"
3.  "Mode veille Lightguide"
4.  "MARCHE"
ou
 "ARRET"
5.  pour confirmer

Entrer un libellé pour les circuits de chauffage/rafraîchissement



Vous pouvez donner un nom individuel à tous les circuits de chauffage, par ex. "Rez-de-chaussée". Cette désignation est utilisée dans les affichages de base et dans le menu principal.

Remarque

Les abréviations 1, 2, 3, 4 sont conservées dans l'affichage de base.

Appuyez sur les boutons suivants :

1. 
2.  "Réglages"

3.  "Renommer Circuit chauffage/rafraîch."
4. Sélectionnez le circuit de chauffage/rafraîchissement souhaité, par ex.  "Circuit chauffage/rafraîch. 1"
5. Entrer le nom souhaité, par ex. "Rez-de-chaussée" (de 1 à 20 caractères).
6.  pour confirmer





Dans l'affichage de base et le menu principal, le nom attribué s'affiche pour le chauffage/rafraîchissement correspondant.

Régler l'"Heure" et la "Date"

L'"Heure" et la "Date" sont réglées en usine. Si votre installation a été mise à l'arrêt pendant une période prolongée, il peut être nécessaire de régler une nouvelle fois l'"Heure" et la "Date".

Appuyez sur les boutons suivants :

1. 
2.  "Réglages"

3.  "Date et heure"
4.  "Date"
ou
 "Heure"
5.  pour la valeur souhaitée
6.  pour confirmer

Inversion automatique de l'"Heure d'été/d'hiver"

L'inversion automatique de l'Heure d'été/Heure d'hiver est réglée en usine. Vous pouvez arrêter et enclencher l'inversion automatique de l'Heure d'été/Heure d'hiver dans ce menu.

Appuyez sur les boutons de commande suivants :

1. 
2.  "Réglages"
3.  "Unités"

Autres réglages

Inversion automatique de l'"Heure d'été/d'hiver" (suite)

4. "Chgt. d'heure"
5. Sélectionnez "MARCHE" ou "ARRET"
6. ✓ pour confirmer

Sélectionner la "Langue"

Votre installateur a pré-régulé la langue de l'affichage lors de la mise en service. Vous pouvez modifier la langue.

Appuyez sur les boutons de commande suivants.

1. ☰
2. ⚙️ "Réglages"
3. 🗨️ "Langue"
4. Langue souhaitée
5. ✓ pour confirmer

Régler les "unités"

Vous pouvez régler toutes les unités disponibles, par ex. pour la température, la date, la pression, etc.

Appuyez sur les boutons suivants :

1. ☰
2. ⚙️ "Réglages"
3. 🌡️ "Unités"
4. Sélectionnez par ex. °C pour la température.
5. ✓ pour confirmer

Saisir les coordonnées du chauffagiste

Vous pouvez saisir les coordonnées de votre chauffagiste. Ces données peuvent être consultées dans le menu ⓘ "Informations".

Appuyez sur les boutons de commande suivants.

1. ☰
2. ⓘ "Informations"
3. 📍 "Saisie du contact maintenance"
4. Champ de saisie souhaité
5. Saisissez les coordonnées de votre chauffagiste dans les différents champs.
6. ✓ pour confirmer

Régler l'écran d'accueil

Vous pouvez choisir parmi les affichages de base suivants comme écran d'accueil :

- "Climat ambiant"
- "Eau chaude"
- "Energie cockpit"
- "Favoris"
- "Vue d'ensemble du système"

Appuyez sur les boutons de commande suivants.

1. ☰
2. ⚙️ "Réglages"
3. 🏠 "Sélection affichage de base"
4. Affichage souhaité
5. ✓ pour confirmer

Remarque

Appuyez sur 🏠 pour consulter l'écran d'accueil choisi.

Configurer la connexion Internet

Vous souhaitez commander votre installation à l'aide de l'application ViCare sur votre terminal mobile. Pour ce faire, vous devez connecter votre pompe à chaleur à Internet une **seule fois** et établir une connexion avec le serveur Viessmann.

1. Collez l'autocollant avec le code QR et les données d'accès requises pour le point d'accès dans l'espace réservé à cet effet, fig. 11.

Remarque

Vous trouverez l'autocollant sur le module de commande de la pompe à chaleur.



Fig. 11

2. Activez le point d'accès sur le module de commande de la pompe à chaleur : voir chapitre "Activer/désactiver le point d'accès".
3. Démarrez l'application ViCare sur votre terminal mobile. Suivez les instructions étape par étape.

Pour cela, connectez dans un premier temps votre terminal mobile directement au point d'accès de la pompe à chaleur :

- Scannez le code QR qui est collé.
ou
- Saisissez le nom du point d'accès "**Viessmann-xxxx**" et le mot de passe "WPA2".

Dès que la connexion au point d'accès est établie, vous avez accès directement à votre installation avec l'application ViCare.

4. Activez le Wi-Fi au niveau de la pompe à chaleur : voir chapitre "Activer/désactiver le Wi-Fi sur la pompe à chaleur".

L'application ViCare vous permet de connecter la pompe à chaleur à votre Wi-Fi domestique au cours d'autres étapes et d'établir la connexion avec le serveur Viessmann :

- Vous avez besoin pour ce faire des données d'accès nécessaires pour votre Wi-Fi domestique, par ex. votre clé réseau.
- Votre routeur Wi-Fi doit être connecté à Internet.

Remarque

Il est également possible d'établir la connexion Wi-Fi à l'aide du module de commande de la pompe à chaleur : voir chapitre "Etablir la connexion Wi-Fi".

5. Une fois votre pompe à chaleur connectée à Internet, désactivez le point d'accès.

Activer/désactiver le point d'accès

Activez le point d'accès pour connecter directement votre pompe à chaleur à un terminal mobile, par ex. à votre smartphone.

Vous avez besoin du point d'accès pour les fonctions et interrogations suivantes :

- Connexion de votre installation au serveur Viessmann au moyen de votre Wi-Fi domestique, par ex. si vous avez installé un nouveau routeur Wi-Fi.
- Modifier le mot de passe pour l'utilisation de l'appareil au moyen de l'application ViCare.
- Interroger les informations de licence des composants tiers : voir chapitre "Interroger les informations de licence des composants tiers".

Configurer la connexion Internet (suite)

Appuyez sur les boutons de commande suivants :



1. 
2.  "Réglages"
3.  "Internet"
4.  "Point d'accès"

5. "MARCHE" si vous souhaitez **activer** le point d'accès.
ou
 "ARRÊT" si vous souhaitez **désactiver** le point d'accès.
6. pour confirmer

Enclencher/arrêter le Wi-Fi

Vous avez besoin d'une connexion avec le serveur Viessmann pour pouvoir commander votre installation au moyen de l'application ViCare. Pour ce faire, le Wi-Fi doit être activé au niveau de la régulation de pompe à chaleur.

Appuyez sur les boutons de commande suivants :

1. 
2.  "Réglages"
3.  "Internet"





4.  "WLAN"
5. "WLAN"
6. "MARCHE", si vous souhaitez **activer** le Wi-Fi.
ou
 "ARRÊT", si vous souhaitez **désactiver** le Wi-Fi.
7. pour confirmer

Connecter le Wi-Fi

Vous souhaitez commander votre installation à l'aide de l'application ViCare sur votre terminal mobile. Pour ce faire, vous devez configurer **une fois** la connexion Internet de votre installation au serveur Viessmann. Vous pouvez configurer cette connexion Wi-Fi directement au moyen de l'application ViCare ou du module de commande de la pompe à chaleur. La connexion est établie au moyen de votre Wi-Fi domestique. Pour ce faire, votre routeur Wi-Fi doit être connecté à Internet.

Vous avez besoin des données d'accès nécessaires pour votre Wi-Fi domestique, par ex. votre clé réseau.

Appuyez sur les boutons suivants :



1. Dans un premier temps, activez le Wi-Fi sur la pompe à chaleur : voir chapitre "Activer/désactiver le Wi-Fi".
2. 
3.  "Réglages"
4.  "Internet"
5.  "WLAN"

6. "Sélection du réseau"
 - Les réseaux Wi-Fi disponibles s'affichent.
Remarque
Si une connexion est déjà établie, "Connecté" s'affiche pour le réseau correspondant.
 - Si vous souhaitez utiliser un Wi-Fi invisible : Appuyez sur  et saisissez le nom du Wi-Fi (SSID) et le mot de passe.

7. Sélectionner Wi-Fi.

Remarque

 permet de mettre à jour la liste des réseaux Wi-Fi disponibles.

8. pour confirmer
9. Si vous n'avez pas sélectionné de Wi-Fi protégé  :
 pour confirmer la connexion
ou
Si vous avez sélectionné un Wi-Fi protégé  :
Saisissez le mot de passe du Wi-Fi protégé (40 caractères maximum).
 pour confirmer

Configurer la connexion Internet (suite)

10. ✓ pour confirmer la remarque sur l'utilisation d'Internet
 📶 s'affiche dans l'affichage de base.

Remarque

- Si la connexion n'est pas établie, un message de défaut s'affiche.
- Une connexion Internet est établie si le Wi-Fi sélectionné est connecté à Internet. Contrôlez les réglages de votre Wi-Fi si nécessaire.

Adressage IP statique

Condition préalable : votre Wi-Fi est configuré de manière à ce que les adresses des participants ne soient pas attribuées automatiquement dans le réseau (adresses IP).

Appuyez sur les boutons suivants :

1. ☰
2. ⚙️ "Réglages"
3. 🌐 "Internet"
4. 📶 "WLAN"
5. "Sélection du réseau"
6. Les réseaux Wi-Fi disponibles s'affichent.

Remarque

🔄 permet de mettre à jour la liste des réseaux Wi-Fi disponibles.

7. Choisir le réseau.
8. ✎
9. "STATIC" pour un adressage IP statique
10. ✓ pour confirmer
11. Saisir les données réseau :
 - Adresse IP
 - Masque sous-réseau
 - Passerelle standard
 - Serveur DNS primaire
 - Serveur DNS secondaire
12. ✓ pour confirmer

Remarque

Une connexion Internet n'est établie que si le Wi-Fi sélectionné est connecté à Internet. Contrôlez les réglages de votre Wi-Fi si nécessaire.

Arrêter l'écran pour le nettoyage

Si vous souhaitez nettoyer l'écran, vous pouvez le désactiver pendant 30 secondes. Vous évitez ainsi une utilisation non souhaitée.
 Nettoyez l'écran avec un chiffon en microfibres.

Appuyez sur les boutons suivants :

1. ☰

2. ⚙️ "Réglages"
3. 🖐️ "Nettoyer l'écran"
 L'écran est désactivé. Un compte à rebours démarre.

Rétablir le réglage d'usine

Vous pouvez restaurer toutes les entrées et valeurs sur le réglage d'usine.

Remarque

Si un nom a été attribué aux circuits de chauffage ou aux circuits de rafraîchissement, ce nom est conservé : voir chapitre "Définir un nom pour les circuits de chauffage/rafraîchissement".

Rétablir le réglage d'usine (suite)

Réglage de l'installation	Réglages et valeurs remis à zéro
"Installation"	Programmation horaire pour le fonctionnement à bruit réduit
"Eau chaude"	<ul style="list-style-type: none"> ▪ Température d'ECS ▪ Programmation horaire pour la production d'eau chaude sanitaire ▪ Programmation horaire pour la pompe de bouclage ECS
"Circuit chauffage/rafraîch. 1" "Circuit chauffage/rafraîch. 2" "Circuit chauffage/rafraîch. 3" "Circuit chauffage/rafraîch. 4"	<ul style="list-style-type: none"> ▪ Température ambiante réduite ▪ Température ambiante normale ▪ Température ambiante de confort ▪ Programmation horaire pour le chauffage des pièces ▪ Pente et parallèle de la courbe de chauffe ▪ Les fonctions de confort et d'économie d'énergie ("Chaud plus long-temps", "Vacances à la maison", "Programme vacances") sont désactivées.

Appuyez sur les boutons suivants :

1. 

2.  "Réglages"

3.  "Réglages usine"

4.  pour confirmer

Appeler l'aide

Vous pouvez consulter des rubriques d'aide sur les affichages et les fonctions.

Appuyez sur les boutons de commande suivants.











1.  pour consulter les textes d'aide.



2.  pour revenir à l'affichage d'origine.

Interroger les informations

En fonction de l'équipement de l'installation et des réglages effectués, vous pouvez interroger les données actuelles de l'installation, par ex. les températures.

Les données d'installation sont réparties dans les groupes suivants :

-  Général
-  Pompe à chaleur
-  Eau chaude
-  Circuit chauffage/rafraîchissement 1
-  Circuit chauffage/rafraîchissement 2
etc.
-  Circuit chauff. 1
-  Circuit chauff. 2
etc.
-  Circuit rafraîch. 1
-  Circuit rafraîch. 2
etc.
-  Coordonnées installateur



-  Internet
-  Licence Open Source
Pour consulter la licence pour l'unité de commande.

Remarque

Si un nom a été attribué aux circuits de chauffage/rafraîchissement, ce nom s'affiche : voir chapitre "Définir un nom pour les circuits de chauffage/rafraîchissement".

Vous trouverez les possibilités d'interrogation détaillées pour les différents groupes au chapitre "Vue d'ensemble du menu".

Appuyez sur les boutons suivants :

1. 
2.  "Informations"
3. Groupe souhaité



Interroger les informations de licence

Interroger les informations de licence pour le module de commande

Vous pouvez consulter la licence de l'unité de commande via le menu principal.

Appuyez sur les boutons suivants :

1. 

2.  "Informations"
3.  Licence Open Source

Interroger les informations de licence pour le module de communication TCU intégré

Pour interroger les informations de licence relatives aux "Third Party Software" utilisés, vous avez besoin d'un terminal compatible Wi-Fi, par ex. un smartphone ou un PC.

Suivez les étapes ci-dessous :

1. Interroger l'adresse IP du module de communication :
 - Au moyen du module de commande de la pompe à chaleur : voir chapitre "Interroger l'adresse IP au moyen du module de commande de la pompe à chaleur".
 - ou
 - Au moyen de la page de configuration de votre routeur : connectez pour ce faire votre terminal mobile avec le même Wi-Fi que la pompe à chaleur.

Interrogations



Interroger les informations de licence (suite)

2. Saisissez l'adresse IP du module de communication déterminée dans le navigateur Internet de votre terminal.
Les informations de licence souhaitées sont affichées.

Interroger l'adresse IP au moyen du module de commande de la pompe à chaleur

Appuyez sur les boutons suivants :

1. Établissez la connexion Wi-Fi : voir chapitre "Établir la connexion Wi-Fi".

2. 
3.  "Informations"
4.  Internet
5. "WLAN"

Consulter les informations de licence des composants tiers

1. Activez le point d'accès de la pompe à chaleur : voir chapitre "Activer/désactiver le point d'accès".
2. Consultez les réglages Wi-Fi de votre terminal.
3. Connectez votre terminal au Wi-Fi "**Viessmann-<xxxx>**".
Une demande de mot de passe s'affiche.
4. Entrez la clé réseau WPA2 comme mot de passe pour le Wi-Fi "**Viessmann-<xxxx>**".
5. Ouvrez l'adresse IP **10.83.83.1** dans le navigateur Internet avec votre terminal connecté.
6. Suivez le lien "**Third-party Components Licenses**".

Remarque

La clé réseau WPA2 se trouve sur l'autocollant : voir chapitre "Établir la connexion Internet".

Third Party Software

1 Overview

This product contains third party software, including open source software. You are entitled to use this third party software in compliance with the respective license conditions as provided in this document. A list of used third party software components and of license texts can be accessed by connecting your boiler, like it is mentioned in the manual.

2 Acknowledgements

Linux® is the registered trademark of Linus Torvalds in the U.S. and other countries. This product includes software developed by the OpenSSL Project for use in the OpenSSL Toolkit (<http://www.openssl.org/>). This product includes cryptographic software written by Eric Young (eay@cryptsoft.com) and software written by Tim Hudson (tjh@cryptsoft.com).

3 Disclaimer

The open source software contained in this product is distributed WITHOUT ANY WARRANTY; without even the implied warranty of MERCHANTABILITY or FITNESS FOR A PARTICULAR PURPOSE. The single licenses may contain more details on a limitation of warranty or liability.

4 How to Obtain Source Code

The software included in this product may contain copyrighted software that is licensed under a license requiring us to provide the source code of that software, such as the GPL or LGPL. To obtain the complete corresponding source code for such copyrighted software please contact us via the contact information provided in section 5 below indicating the built number you will find in the licensing information section, which can be accessed as outlined in this document. This offer is not limited in time and valid to anyone in receipt of this information.

Interroger les informations de licence (suite)

5 Contact Information

Viessmann Climate Solutions SE
 35108 Allendorf
 Germany
 Fax +49 64 52 70-27 80
 Phone +49 64 52 70-0
 open-source-software-support@viessmann.com
 www.viessmann.de

Séchage de chape

Votre installateur peut activer la fonction "**Séchage de chape**", par ex. dans une construction neuve. La chape est séchée selon une programmation horaire établie (profil température/temps) d'une manière adaptée à la nature des matériaux.

- Le chauffage des pièces s'effectue pour tous les circuits de chauffage/rafraîchissement suivant une programmation horaire pré réglée. Les réglages du chauffage des pièces/du rafraîchissement des pièces restent sans effet pendant la durée du séchage de chape.
- La production d'eau chaude sanitaire est arrêtée.

Interroger le séchage de chape pour tous les circuits de chauffage/rafraîchissement

Appuyez sur les boutons suivants :

1. 

2.  "**Information**"

3. "**Circuit chauffage/rafraîch. 1**" à "**Circuit chauffage/rafraîch. 4**"

4. "**Programme de fonctionnement**"

Le séchage de chape dure 32 jours au maximum. La valeur affichée pour "**Jours séchage de chape**" est le nombre de jours restants.

Interroger les messages d'entretien



Votre installateur peut régler une périodicité pour l'entretien. Un message d'entretien s'affiche automatiquement lorsque cette périodicité est dépassée. "**Maintenance**" et  Les coordonnées de votre chauffagiste sont affichées, si présentes.

Appuyez sur les boutons de commande suivants.

- ✓
-  clignote dans la zone de navigation.

Consulter le message d'entretien

Appuyez sur les boutons suivants :

1.  dans la zone de navigation. Si votre installation présente des messages de défaut simultanément,  "**Défauts**", "**Messages de maintenance**" ainsi que d'autres messages peuvent être consultés.
2. "**Messages de maintenance**"
Les messages d'entretien s'affichent dans une liste.
3.  permet de consulter des indications concernant le comportement de l'installation. Vous obtenez des conseils sur les mesures que vous pouvez prendre **avant** d'informer votre installateur.

Interrogations

Interroger les messages d'entretien (suite)

4. Notez le numéro d'entretien. Par exemple : **P.1 "Intervalle de temps avant le prochain entretien"**.
Cela permet à l'installateur de mieux apprécier la situation et d'économiser des frais de déplacement inutiles.

5. Informez votre installateur.

6.  pour acquitter l'entretien.

Remarque

Si l'entretien ne peut être effectué qu'ultérieurement, le message d'entretien s'affichera à nouveau le lundi suivant.

Interroger les messages de défaut

En cas de défauts sur votre installation, **"Défaut"** et  s'affichent. Le Lightguide clignote, même si le Lightguide est arrêté : Voir chapitre "Activer et désactiver le Lightguide".

Appuyez sur les boutons suivants :



- ✓
 clignote dans la zone de navigation.

Remarque

- Si vous avez raccordé un dispositif de signalisation (par ex. un avertisseur sonore) pour les messages de défaut, celui-ci sera mis à l'arrêt, une fois le message de défaut acquitté.
- Si le défaut ne peut être éliminé qu'à une date ultérieure, le message de défaut s'affichera à nouveau le lendemain à 07 h 00. Le dispositif de signalisation se réenclenchera.

Consulter un message de défaut

Appuyez sur les boutons suivants :

1.  dans la zone de navigation.
Si votre installation présente également des messages d'entretien,  **"Défauts"**, **"Messages de maintenance"** ainsi que d'éventuels autres messages peuvent être consultés.
2. **"Défauts"**
Les messages de défaut s'affichent dans une liste.
3.  permet de consulter des indications concernant le comportement de l'installation.
Vous obtenez des conseils sur les mesures que vous pouvez prendre **avant** d'informer votre installateur.
4. Notez le numéro et l'origine du défaut. Par exemple : **F.160 "Défaut de communication BUS CAN"**.
Cela permet à l'installateur de mieux apprécier la situation et d'économiser des frais de déplacement inutiles.

5. Informez votre installateur.

6.  pour acquitter le défaut.



Danger

Les défauts non éliminés peuvent avoir des conséquences mortelles.

N'acquitez pas de messages de défaut à plusieurs reprises dans un court intervalle. Si un défaut se produit, prévenez votre installateur. L'installateur peut analyser l'origine du défaut et l'éliminer.

Interroger les listes de messages

Appuyez sur les boutons de commande suivants.

1. 
2.  **"Listes des messages"**

3. En présence de messages correspondants :
 - **"Etat"**
 - **"Messages de maintenance"**
 - **"Informations"**
 - **"les défauts"**
 - **"Messages de maintenance"**

Marche provisoire

Votre installateur a raccordé un générateur de chaleur externe comme source de chaleur supplémentaire à votre pompe à chaleur.

Seul le ramoneur est autorisé à enclencher la marche provisoire pour la mesure des gaz de combustion sur votre générateur de chaleur externe lors du contrôle annuel.

Dans la mesure du possible, faites effectuer la mesure des gaz de combustion sur le générateur de chaleur externe pendant la saison de chauffe.

- La marche provisoire doit d'abord être enclenchée séparément sur le module de commande de la pompe à chaleur, **et ensuite** sur le générateur de chaleur externe.
- La pompe à chaleur s'arrête dès que la marche provisoire est enclenchée sur la pompe à chaleur. Les composants hydrauliques de l'unité intérieure sont commutés de sorte que l'ensemble de l'énergie calorifique du générateur de chaleur externe soit transmise dans les circuits de chauffage/rafraîchissement ou dans un réservoir tampon indépendant le cas échéant.

Veillez à une évacuation de chaleur suffisante dans les circuits de chauffage/rafraîchissement, par ex. en ouvrant les robinets thermostatiques.

Remarque

Le ramoneur peut également activer la marche provisoire sur le module de commande de la pompe à chaleur si l'utilisation est verrouillée.

Enclencher la marche provisoire

Appuyez sur les boutons suivants :

1. **Sur le module de commande de la pompe à chaleur :**



2. "Mode test"

3. ✓

4. **Sur le générateur de chaleur externe :**
Enclenchez la marche provisoire sur le générateur de chaleur externe.
Respectez les consignes d'utilisation pour le générateur de chaleur externe.

Arrêter la marche provisoire

1. **Sur le générateur de chaleur externe :**
Arrêtez la marche provisoire.





2. **Sur le module de commande de la pompe à chaleur :**
Appuyez sur **X**.

Arrêter/enclencher la production de chaleur/le rafraîchissement

Arrêter la production de chaleur/le rafraîchissement (protection contre le gel active)

Vous pouvez arrêter soit individuellement les circuits de chauffage/rafraîchissement et/ou la production d'eau chaude sanitaire ou l'ensemble de l'installation.

Appuyez sur les boutons suivants :

1. 
2.  "Activer/désactiver"
3.
 - Vous souhaitez arrêter les circuits de chauffage/rafraîchissement individuellement :
Appuyez sur  pour "**Mode veille**".
 - Vous souhaitez arrêter la production d'eau chaude sanitaire :
Appuyez sur  pour "**ARRÊT**".
 - Vous souhaitez arrêter l'ensemble de l'installation :
Appuyez sur  pour "**ARRÊT**".

Remarque



- Pour que les circulateurs ne se grippent pas, tous les circulateurs raccordés à la régulation sont enclenchés brièvement toutes les 24 heures automatiquement.
- Les vannes d'inversion sont commutées à intervalles réguliers.

Enclencher la production de chaleur/le rafraîchissement

Vous pouvez enclencher séparément les circuits de chauffage/rafraîchissement.

Appuyez sur les boutons de commande suivants :

1. 
2.  "Activer/désactiver"

3.
 - Vous souhaitez enclencher les circuits de chauffage/rafraîchissement individuellement :
Appuyez sur  pour "**Chauffage**", "**Rafraîchissement**" ou "**Chauffage/rafraîchissement**".
 - Vous souhaitez enclencher la production d'eau chaude sanitaire :
Appuyez sur  pour "**MARCHE**".

Arrêter la pompe à chaleur (mise hors service)

Vous souhaitez mettre l'installation hors service sans surveillance de protection contre le gel.
Arrêtez l'interrupteur d'alimentation électrique : voir chapitre "Position de l'interrupteur d'alimentation électrique".

- Pas de chauffage des pièces
- Pas de rafraîchissement des pièces
- Pas de production d'eau chaude sanitaire
- La protection contre le gel du générateur de chaleur et du préparateur d'eau chaude sanitaire n'est **pas** active.

Remarque

- Comme les circulateurs et les vannes d'inversion ne sont pas alimentés en tension, ils peuvent se gripper.
- Si votre installation a été mise à l'arrêt pendant une période prolongée, il est nécessaire de régler une nouvelle fois l'"**Heure**" et la "**Date**" : voir page 45.



Attention

Si des températures extérieures inférieures à 3 °C sont à attendre, vous devez adopter les mesures qui s'imposent pour protéger la pompe à chaleur et l'installation de chauffage du gel. Prenez contact avec votre installateur.

Enclencher la pompe à chaleur

Enclenchez l'interrupteur d'alimentation électrique : voir chapitre "Position de l'interrupteur d'alimentation électrique".

- L'écran d'accueil s'affiche peu après.
 - Le Lightguide est allumé en permanence.
- Votre pompe à chaleur est opérationnelle.

Remarque

En cas de températures extérieures basses, le démarrage de la pompe à chaleur est retardé pour des raisons techniques de plusieurs minutes suite à des temps d'arrêt prolongés.

Position de l'interrupteur d'alimentation électrique

Unité intérieure murale

L'interrupteur d'alimentation électrique (A) se trouve sur la partie inférieure de l'unité intérieure.

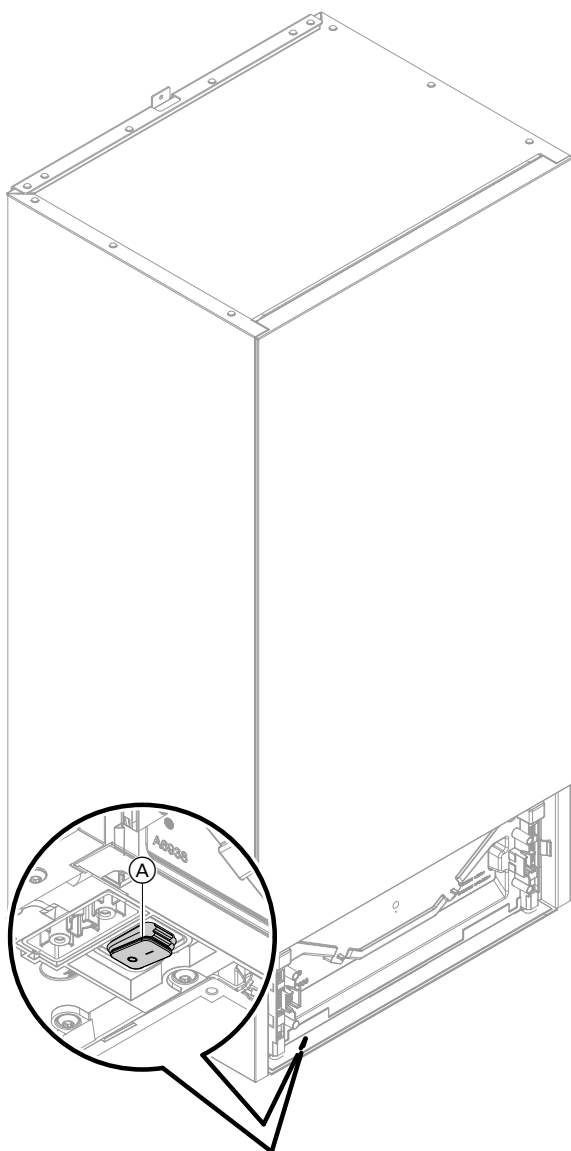

Fig. 12

Unité intérieure au sol avec préparateur d'eau chaude sanitaire intégré

En fonction de la situation d'installation de l'unité intérieure, votre installateur a monté l'interrupteur d'alimentation électrique en position (A) (état de livraison) ou (B).

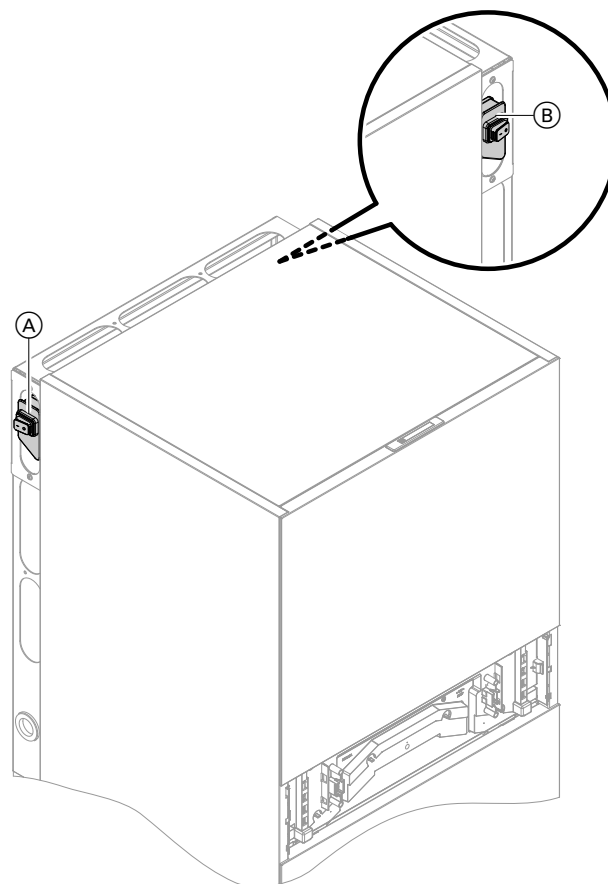

Fig. 13

les pièces sont trop froides

Cause	Elimination
La pompe à chaleur est arrêtée.	<ul style="list-style-type: none"> ▪ Enclenchez le fusible sur le tableau de distribution électrique (fusible installation domestique). ▪ Enclenchez l'interrupteur principal (si disponible, en dehors de la chaufferie). ▪ Enclenchez l'interrupteur d'alimentation électrique : voir page 57.
Certains réglages ont été modifiés ou sont incorrects.	<p>Le chauffage des pièces doit être enclenché.</p> <p>Contrôlez et corrigez les réglages si nécessaire :</p> <ul style="list-style-type: none"> ▪ Programmes de fonctionnement : voir page 23. ▪ Température ambiante : voir page 31. ▪ Heure : voir page 45. ▪ Programmation horaire du chauffage des pièces : voir page 32. ▪ Courbe de chauffe : voir page 33. ▪ Le programme vacances est enclenché : voir page 35.
Le préparateur d'eau chaude sanitaire est en cours de chauffage.	<ul style="list-style-type: none"> ▪ Attendez que le préparateur d'eau chaude sanitaire soit chauffé. ▪ Réduisez le cas échéant le soutirage de l'eau chaude ou provisoirement la température d'eau chaude réglée.
Le réservoir tampon d'eau de chauffage est en cours de chauffage.	<ul style="list-style-type: none"> ▪ Attendez que le réservoir tampon d'eau de chauffage soit chauffé.
Manque de combustible pour le générateur de chaleur externe.	<ul style="list-style-type: none"> ▪ Pour le propane et les autres combustibles, par ex. le fioul ou les combustibles solides : Vérifiez la réserve de combustible et commandez-en si nécessaire. ▪ Pour le gaz naturel : Ouvrez la vanne d'alimentation gaz. Si nécessaire, renseignez-vous auprès du fournisseur de gaz.
"Etat", "Avertissement", "Informations", "Défauts" ou "Messages de maintenance" s'affiche à l'écran.	<ul style="list-style-type: none"> ▪ Interrogez le type de défaut. ▪ Notez le message de défaut et acquittez-le : voir page 54. ▪ Informez votre installateur.
Le "Séchage de chape" est enclenché.	<p>Aucune mesure nécessaire</p> <p>Le programme de fonctionnement réglé est enclenché à l'issue de la période réservée au séchage de chape.</p>
Le réservoir tampon indépendant est en "Mode rafraîchissement" .	<p>Réglez le "Mode tampon" dans le "Mode chauffage" : voir page 32.</p>

les pièces sont trop chaudes

Cause	Elimination
Certains réglages ont été modifiés ou sont incorrects.	<p>Contrôlez et corrigez les réglages si nécessaire :</p> <ul style="list-style-type: none"> ▪ Programmes de fonctionnement : voir page 23. ▪ Température ambiante : voir page 31. ▪ Heure : voir page 45. ▪ Programmation horaire du chauffage des pièces/ rafraîchissement des pièces : voir page 32. ▪ Courbe de chauffe : voir page 33. ▪ La fonction "Vacances à la maison" est enclenchée : voir page 34.
"Etat", "Avertissement", "Informations", "Défauts" ou "Messages de maintenance" s'affiche à l'écran.	<ul style="list-style-type: none"> ▪ Interrogez le type de défaut. ▪ Notez le message de défaut et acquittez-le : voir page 54. ▪ Informez votre installateur.
Le " Séchage de chape " est enclenché.	<p>Aucune mesure nécessaire</p> <p>Le programme de fonctionnement réglé est enclenché à l'issue de la période réservée au séchage de chape.</p>
Le réservoir tampon indépendant est en " Mode chauffage ".	Réglez le " Mode tampon " dans le " Mode rafraîchissement " : voir page 32.

il n'y a pas d'eau chaude

Cause	Elimination
La pompe à chaleur est arrêtée.	<ul style="list-style-type: none"> ▪ Enclenchez l'interrupteur d'alimentation électrique : voir page 57. ▪ Enclenchez l'interrupteur principal (à l'extérieur de la chaufferie, si disponible). ▪ Enclenchez le fusible sur le tableau de distribution électrique (fusible installation domestique).
Certains réglages ont été modifiés ou sont incorrects.	<p>La production d'eau chaude sanitaire doit être autorisée.</p> <p>Contrôlez et corrigez les réglages si nécessaire :</p> <ul style="list-style-type: none"> ▪ Programme de fonctionnement production d'eau chaude sanitaire : voir page 23. ▪ Température d'eau chaude sanitaire : voir page 37. ▪ Heure : voir page 45. ▪ Programmation horaire de la production d'eau chaude sanitaire : voir page 37. ▪ Le programme vacances est enclenché pour tous les circuits de chauffage/rafraîchissement : voir page 35.
En association avec un générateur de chaleur externe : Manque de combustible pour le générateur de chaleur externe.	<ul style="list-style-type: none"> ▪ Pour le propane et les autres combustibles, par ex. le fioul ou les combustibles solides : Vérifiez la réserve de combustible et commandez-en si nécessaire. ▪ Pour le gaz naturel : Ouvrez la vanne d'alimentation gaz. Si nécessaire, renseignez-vous auprès du fournisseur de gaz.
"Etat", "Avertissement", "Informations", "Défauts" ou "Messages de maintenance" s'affiche à l'écran.	<ul style="list-style-type: none"> ▪ Interrogez le type de défaut. ▪ Notez le message de défaut et acquittez-le : voir page 54. ▪ Informez votre installateur.
Le " Séchage de chape " est enclenché.	<p>Aucune mesure nécessaire</p> <p>Le programme de fonctionnement réglé est enclenché à l'issue de la période réservée au séchage de chape.</p>

Que faire si ?

L'eau chaude est à une température excessive

Cause	Elimination
Réglages incorrects	Contrôlez et corrigez la température d'eau chaude sanitaire réglée si nécessaire : voir page 37.
La fonction anti-légionelle est enclenchée.	Attendez jusqu'à ce que la fonction anti-légionelle soit terminée.
La température d'eau chaude sanitaire réglée pour la production d'eau chaude sanitaire sur votre installation solaire est trop élevée.	Faites modifier le réglage de votre installation solaire par votre installateur.
Le préparateur d'eau chaude sanitaire est par ex. chauffé à une température supérieure à la consigne de température réglée dans les cas suivants : <ul style="list-style-type: none">▪ L'installation photovoltaïque dispose d'un excédent de courant utilisé pour la production d'ECS : voir la définition "Consommation de courant autoproduit" page 68.▪ En association avec Smart Grid, il y a un excédent de courant qui est utilisé par la pompe à chaleur pour la production d'ECS : voir la définition "Smart Grid" page 75.	Faites modifier le réglage par votre installateur en cas de besoin.

"Avertissement" s'affiche

Cause	Elimination
Avertissement en raison d'un événement ou un état de fonctionnement spécifique de la pompe à chaleur ou de l'installation de chauffage	Procédez comme décrit à la page 54.

"Défaut" s'affiche

Cause	Elimination
Défaut de la pompe à chaleur ou de l'installation de chauffage	Procédez comme décrit à la page 54.

"Unité extérieure verrouillée" s'affiche

Cause	Elimination
Défaut sur l'unité extérieure	<ul style="list-style-type: none"> ▪ Suivez les instructions affichées à l'écran. L'unité extérieure est réarmée. <p> Danger Risque d'explosion : en cas de fuite de fluide frigorigène dans l'air ambiant, une atmosphère inflammable ou explosive peut se former. Ne déverrouillez pas l'unité extérieure plusieurs fois de suite. Informez votre installateur.</p> <ul style="list-style-type: none"> ▪ Si le message persiste : Procédez comme décrit à la page 54. Informez votre installateur. ▪ Enclenchez le régime de secours : voir page 42. En cas de défaut de l'unité extérieure, les autres sources de chaleur se chargent entièrement de la production de chaleur. Le rafraîchissement des pièces est arrêté. <ul style="list-style-type: none"> - Le chauffage des pièces est assuré par le générateur de chaleur externe (si disponible) ou le système chauffant électrique intégré dans l'unité intérieure. - La production d'eau chaude sanitaire s'effectue uniquement au moyen du système chauffant électrique. <p>Remarque <i>Les coûts énergétiques sont plus élevés par rapport au mode pompe à chaleur.</i></p>

"Commande externe" s'affiche

Cause	Elimination
Le programme de fonctionnement réglé sur le module de commande a été inversé par un organe de commande externe.	Aucune mesure nécessaire

"Entretien" s'affiche

Cause	Elimination
Une date d'entretien réglée par votre installateur est atteinte.	Procédez comme décrit à la page 53.

"Utilisation verrouillée" s'affiche

Cause	Elimination
L'utilisation est verrouillée.	Supprimez le verrouillage : voir page 44.

Nettoyage

Vous pouvez nettoyer la surface du module de commande à l'aide d'un chiffon en microfibres.

- !** **Attention**
- Les produits de nettoyage ménagers courants et les nettoyeurs spéciaux pour l'échangeur de chaleur (évaporateur) peuvent endommager les unités intérieure et extérieure.
 - Pour nettoyer les surfaces des appareils, utilisez uniquement un chiffon humide.
 - Si nécessaire, nettoyez les lamelles de l'échangeur de chaleur (évaporateur) sur la face arrière de l'unité extérieure, uniquement avec une balayette à poils longs.

! **Danger**

Les lamelles à arêtes vives de l'échangeur de chaleur (évaporateur) peuvent provoquer des blessures par coupure.
Ne pas toucher les lamelles sur la face arrière de l'unité extérieure.

! **Danger**

Les lamelles très chaudes ou froides de l'échangeur de chaleur (évaporateur) peuvent provoquer des blessures par brûlure ou gelure.
Ne pas toucher les lamelles sur la face arrière de l'unité extérieure.

- !** **Attention**
- Les produits de nettoyage courants peuvent endommager la surface de l'habillage extérieur.
- Utilisez uniquement des produits de nettoyage ménagers doux solubles dans l'eau.
 - N'utilisez **pas** de substances contenant de l'acide ou du solvant, par ex. des produits de nettoyage à base de vinaigre, dilutions au nitrate ou à la résine synthétique, dissolvants, alcool à brûler, etc.

- !** **Attention**
- L'action mécanique aura pour effet de rayer la surface de l'habillage extérieur.
- Essuyez la surface uniquement avec un chiffon doux humide.
 - N'utilisez **pas** de substances contenant des particules abrasives, par ex. des encaustiques, des récurants, des gommes nettoyantes ou des tampons à récurer.
 - Ne nettoyez **pas** l'habillage extérieur avec un nettoyeur haute pression.

Contrôle et entretien

Le contrôle et l'entretien d'une installation de chauffage sont prescrits par la loi sur l'énergie des bâtiments et les normes DIN 4755, DVGW-TRGI 2018, DIN 1988-8 et EN 806.

Un entretien régulier est nécessaire pour garantir un fonctionnement en mode chauffage/rafraîchissement fiable, économe en énergie, respectueux de l'environnement et sûr. A ces fins, souscrivez un contrat de contrôle et d'entretien avec votre installateur.

Remarque

Votre unité extérieure contient un fluide frigorigène facilement inflammable du groupe de sécurité A3. Pour garantir la sécurité de fonctionnement pendant toute la durée de vie de la pompe à chaleur, il existe des exigences particulières en matière de contrôle et d'entretien. Après 12 ans, une inspection spéciale des dispositifs de sécurité est requise. Parlez-en pour ce faire à votre installateur.

Préparateur d'eau chaude sanitaire

La norme DIN EN 806-5 exige qu'un entretien ou un nettoyage soit effectué au plus tard 2 ans après la mise en service, puis selon les besoins.
L'intérieur du préparateur d'eau chaude sanitaire, raccords ECS compris, ne doit être nettoyé que par un installateur agréé.

Si un appareil de traitement de l'eau est intégré à l'alimentation en eau froide du préparateur d'eau chaude sanitaire, par ex. un dispositif d'injection de produits de traitement, son remplissage est à renouveler en temps utile. Tenez compte pour cela les indications du fabricant.

Contrôle et entretien (suite)**Soupape de sécurité (préparateur d'eau chaude sanitaire)**

Le fonctionnement de la soupape de sécurité doit être contrôlé par l'utilisateur ou le chauffagiste tous les six mois en appuyant sur le bouton de cette soupape (voir la notice du fabricant de la soupape). Il y a risque d'encrassement au niveau du siège de la soupape. Pendant la montée en température, de l'eau peut goutter de la soupape de sécurité. La sortie est ouverte côté atmosphère.

**Attention**

Toute surpression peut entraîner des dommages.
Ne pas obturer la soupape de sécurité.

Filtre d'eau potable (si disponible)

Pour des raisons d'hygiène, veuillez procéder comme suit :

- Pour les filtres qui ne peuvent pas être rincés à contre-courant, remplacer la cartouche filtrante tous les 6 mois (contrôle visuel tous les 2 mois).
- Pour les filtres rinçables à contre-courant, effectuer un rinçage à contre-courant tous les 2 mois.

Câbles de raccordement endommagés

Si les câbles de raccordement de l'appareil ou des accessoires externes intégrés sont endommagés, ils doivent être remplacés par des câbles de raccordement Viessmann. Informez-en votre installateur.







Vue d'ensemble du "Menu principal"

Remarque



En fonction de l'équipement de votre installation, il se peut que certains affichages et certaines interrogations mentionnés sous  ne soient pas possibles.









Activer/désactiver

-  Mode tampon
-  Circuit chauffage/rafraîchissement 1
-  Circuit de chauffage/rafraîchissement 2
-  Circuit de chauffage/rafraîchissement 3
-  Circuit de chauffage/rafraîchissement 4
-  Eau chaude
-  Installation totale

Mode tampon







-  Chauffage
-  Rafraîchissement

Climat ambiant

-  Circuit chauffage/rafraîchissement 1
 -  * Consignes de temp. ambiante
 -  Programmation horaire
 -  Courbe de chauffe
- Autres circuits de chauffage/rafraîchissement , ...
 - Comme pour  Circuit chauffage/rafraîchissement 1

Mode test

Eau chaude

-  Consigne de température d'eau chaude sanitaire
-  Progr. horaire ECS
-  Progr. horaire bouclage ECS
-  Fonction anti-légionelle
-  Protection anti-brûlure Marche/Arrêt
-  Mode de production d'eau chaude sanitaire

Vue d'ensemble du "Menu principal" (suite)

⚙️ Réglages

🗨️ Langue
🖥️ Réglage écran
📅 Date et heure
🔊 Son M/A
🔁 Renommer les circuits de chauffage/rafraîchissement
⚙️ Réglages d'usine
📻 Radio Low Power Marche/Arrêt
🌐 Internet
🧼 Nettoyer l'écran
🌡️ Unités
🔒 Verrouiller l'utilisation
🔑 Modifier le mot de passe
🏠 Sélection affichage de base
⋮ Mode veille Lightguide

📄 Informations

📄 Général
Pression install.
Température extérieure
Température de départ
Pompe du circuit primaire
Temp. bouteille de découplage/réservoir tampon
Puissance thermique
Séchage de chape
Position vanne 4/3 voies
Alarme centralisée
Heure
Date
Hauteur du terrain
Version de produit OEM
Etat circuit frigorifique
Démarrage circuit frigorifique
Heures de fonctionnement circuit frigorifique

Vue d'ensemble du "Menu principal" (suite)

 Informations

 Pompe à chaleur

Température de départ
Capteur de débit volumique
Régime de secours
Appoint électrique
Générateur de chaleur externe
Mode avec réduct. bruit : ▪ Réglage ▪ Programmation horaire
Smart Grid
Interdiction tarifaire
Verrouillage externe

 Eau chaude

Progr. horaire ECS
Progr. horaire bouclage ECS
Température ECS
Pompe de bouclage ECS
Pompe charge ECS
Pompe de charge ECS

 Circuit chauffage/rafraîchissement 1

Programme de fonctionnement
Etat de fonctionnement
Programmation horaire
Température ambiante
Consigne de température ambiante réduite
Consigne de température ambiante normale
Consigne de température de confort
Pente courbe de chauffe
Parallèle courbe de chauffe
Température de départ
Programme vacances
Vacances à la maison

Autres circuits de chauffage/rafraîchissement *, ...
 Coordonnées installateur

Vue d'ensemble du "Menu principal" (suite)

📄 Informations

📶 Internet	
	ViCloud
	WLAN
	Access Point
☐ Licence Open Source	

🏠 Programme vacances

Remarque <i>Le choix n'est possible que si lors de la mise en service "Petit collectif" a été sélectionné et que plusieurs circuits de chauffage/rafraîchissement sont présents.</i>	
Sélectionner tout	
Circuit chauffage/rafraîchissement 1	
Circuit de chauffage/rafraîchissement 2	
etc.	

🏠 Vacances à la maison

Remarque <i>Le choix n'est possible que si lors de la mise en service "Petit collectif" a été sélectionné et que plusieurs circuits de chauffage/rafraîchissement sont présents.</i>	
Sélectionner tout	
Circuit chauffage/rafraîchissement 1	
Circuit de chauffage/rafraîchissement 2	
etc.	

📄 Listes des messages

🔧 Maintenance

☰ Menu étendu

🔊	Fonctionnement à bruit réduit
👤	Régime de secours

Glossaire

Dégivrage

Pendant le fonctionnement des pompes à chaleur air/eau, une certaine quantité de givre peut se former sur l'évaporateur. Pour éliminer ce givre, l'évaporateur est dégivré automatiquement.

Durant le dégivrage, la pompe à chaleur ne peut assurer le chauffage ou le rafraîchissement des pièces. De la vapeur d'eau peut se dégager de la pompe à chaleur au cours du dégivrage.

Schéma hydraulique

La version de l'installation décrit les composants de votre installation, par ex. pompe à chaleur, pompe de circuit de chauffage, vanne mélangeuse, vannes, régulation, radiateurs, etc.

Votre installateur adapte l'installation de chauffage aux conditions locales et assure le dimensionnement spécifique de l'installation selon vos souhaits.

Consommation de courant autoproduit

La consommation de courant autoproduit consiste à exploiter le courant généré par l'installation photovoltaïque dans le but de faire fonctionner la pompe à chaleur et d'autres composants de l'installation de chauffage.

A cet effet, votre installateur a raccordé un compteur (compteur d'électricité) à la régulation de pompe à chaleur. La régulation de pompe à chaleur reçoit ainsi l'information s'il y a du courant mis à disposition par l'installation photovoltaïque et si oui, combien.

Affichage sur le compteur d'électricité

Achat d'énergie du réseau (société de distribution d'énergie) :

- La puissance indiquée sur le compteur d'électricité est précédée du signe - :

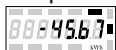

Fig. 14

Remarque

Jusqu'à 3 barres d'erreur sont affichées sur le compteur d'électricité. Cela n'a aucune influence sur le fonctionnement de la régulation de pompe à chaleur.

Injection d'énergie dans le réseau (société de distribution d'énergie) :

- La puissance indiquée sur le compteur d'électricité n'est précédée d'aucun signe.

Fonctions pour la consommation de courant autoproduit

Pour la consommation de courant autoproduit, vous devez libérer une ou plusieurs fonctions. Les fonctions utilisables dépendent du type d'appareil.

Si vous activez plusieurs fonctions pour la consommation de courant autoproduit, les fonctions de production d'ECS sont prioritaires par rapport aux fonctions du chauffage des pièces.

Afin d'utiliser le courant autoproduit, certaines fonctions vous permettent d'augmenter la consigne de température ou de l'abaisser en vue du rafraîchissement.

Exemple : Consommation de courant autoproduit pour la production d'eau chaude sanitaire

Si le courant mis à disposition par l'installation photovoltaïque est suffisant, la pompe à chaleur fonctionne avec ce courant pour assurer la production d'ECS. Vous avez réglé dans la programmation horaire les plages horaires au cours desquelles la production d'eau chaude sanitaire est autorisée. Pour utiliser le plus d'électricité possible de l'installation photovoltaïque, la production d'eau chaude sanitaire peut également être enclenchée en dehors des plages horaires réglées.

Réglez une augmentation pour la température d'eau chaude afin d'utiliser le courant autoproduit avec plus d'efficacité.

- Température d'eau chaude sanitaire normale : 50 °C
- Augmentation de la température d'eau chaude en cas de consommation de courant autoproduit : 10 K (10 Kelvin)

L'eau chaude est chauffée à 60 °C. A consommation d'eau chaude égale, la prochaine production ECS avec du courant issu du réseau aura lieu plus tard.

Appoint électrique

Si la température ambiante ou la température d'eau chaude souhaitée n'est pas atteinte avec la seule pompe à chaleur, un appoint électrique peut être enclenché, par ex. un système chauffant électrique.

Remarque

Le fonctionnement permanent d'un appoint électrique accroît la consommation de courant.

Glossaire (suite)

Interdiction tarifaire

Votre société de distribution d'électricité peut verrouiller l'alimentation électrique de l'unité extérieure lorsque les besoins en électricité sont élevés. Pendant cette coupure de courant, la remarque "**Interdiction tarifaire active**" s'affiche.

Dès que la société de distribution d'électricité rétablit le courant, l'unité extérieure est à nouveau disponible

Pendant l'interdiction tarifaire, l'installation est uniquement alimentée en chaleur au moyen du système chauffant électrique.

Le mode rafraîchissement est arrêté pendant l'interdiction tarifaire.

Appoint électrique

Si la température ambiante ou la température d'eau chaude souhaitée n'est pas atteinte avec la seule pompe à chaleur, un appoint électrique peut être enclenché, par ex. un système chauffant électrique.

Remarque

Le fonctionnement permanent d'un appoint électrique accroît la consommation de courant.

Plancher chauffant

Les planchers chauffants sont des chauffages basse température à action retardée ne réagissant que très lentement aux brèves modifications de température.

Le chauffage à température ambiante réduite pendant la nuit et en cas d'absence de courte durée n'engendrent de ce fait aucune économie d'énergie notable.

Fonctionnement à bruit réduit

Les ventilateurs et le compresseur dans l'unité extérieure provoquent des bruits de fonctionnement lorsque les pompes à chaleur air/eau sont en marche. En fonctionnement à bruit réduit, la vitesse des ventilateurs et, le cas échéant, du compresseur est réduite, ce qui réduit les bruits de fonctionnement. Vous réglez le début et la fin du fonctionnement à bruit réduit avec la programmation horaire, par ex. la nuit.

Remarque

La réduction de la vitesse du ventilateur et du compresseur a pour effet de diminuer la puissance calorifique disponible le cas échéant.

Mode chauffage

En mode chauffage, la température de départ de la pompe à chaleur est réglée en fonction de la température extérieure de manière à atteindre la température ambiante que vous avez réglée : voir "Courbe de chauffe".

La température extérieure est détectée par une sonde installée à l'extérieur du bâtiment et transmise à la régulation de pompe à chaleur.

Mode chauffage normal ou mode chauffage de confort

Pendant les périodes durant lesquelles vous êtes à la maison, chauffez les pièces à la température ambiante normale ou à la température ambiante de confort. Ces périodes (plages horaires) se paramètrent avec la programmation horaire pour le chauffage/rafraîchissement des pièces.

Mode chauffage réduit

La température ambiante réduite sert à chauffer les pièces en votre absence ou sur des périodes nocturnes. Ces périodes se paramètrent avec la programmation horaire pour le chauffage/rafraîchissement des pièces. Pour un plancher chauffant, le mode chauffage réduit n'engendre que des économies d'énergie limitées : voir "Plancher chauffant".

Courbe de chauffe

Les courbes de chauffe représentent le rapport entre la température extérieure, la consigne de température ambiante et la température de départ. Plus la température extérieure est basse, plus la température de départ est élevée.

Pour disposer d'une chaleur suffisante avec une consommation d'énergie minimale quelle que soit la température extérieure, il convient de tenir compte des caractéristiques de votre bâtiment et de votre installation. Pour ce faire, votre installateur effectue le réglage de la courbe de chauffe.

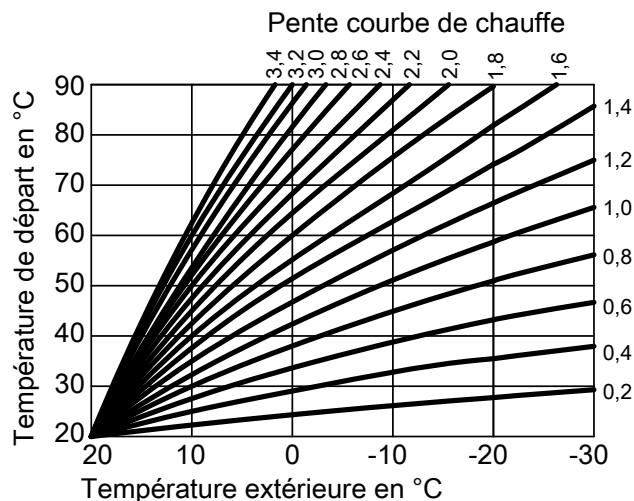

Fig. 15

Régler la pente et parallèle en prenant pour exemple la courbe de chauffe

Réglages d'usine :

- Pente = 1,4
- Parallèle = 0

Les courbes de chauffe représentées se rapportent aux réglages suivants :

- Parallèle de la courbe de chauffe = 0
- Température ambiante normale (consigne de température ambiante) = 20 °C

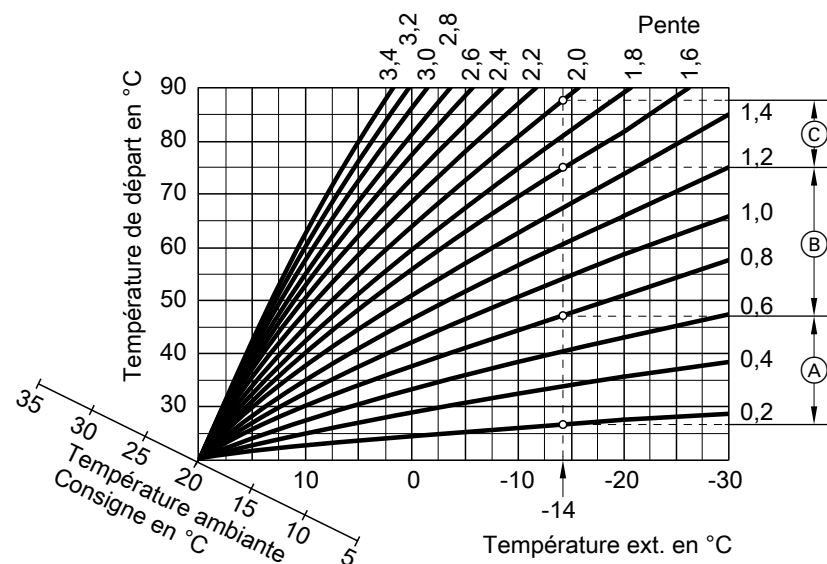

Fig. 16

Pour une température extérieure de -14 °C :

- (A) Plancher chauffant : pente de 0,2 à 0,8
- (B) Chauffage basse température : pente de 0,8 à 1,6
- (C) Installation avec une température de départ supérieure à 75 °C, pente de 1,6 à 2,0

Glossaire (suite)

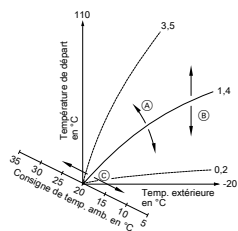

Fig. 17

- (A) Vous modifiez la pente :
la pente de la courbe de chauffe est modifiée.
- (B) Vous modifiez la parallèle :
les courbes de chauffe sont décalées en parallèle dans le sens vertical.
- (C) Vous modifiez la température ambiante normale (consigne de température ambiante) :
les courbes de chauffe sont décalées le long de l'axe de la "Consigne de température ambiante".

Circuits de chauffage/rafraîchissement

Un circuit de chauffage ou de rafraîchissement est un circuit fermé vers les consommateurs (par ex. un plancher chauffant) au sein duquel circule l'eau de chauffage ou l'eau de refroidissement. Plusieurs circuits de chauffage et de rafraîchissement permettent d'alimenter séparément les unités d'habitation dans un bâtiment, par ex. un circuit de chauffage pour votre logement et un circuit de chauffage pour un appartement sous-loué.

Si différents types de consommateurs (par ex. plancher chauffant et radiateurs) sont installés dans une unité d'habitation ou dans un bâtiment, ces consommateurs sont généralement raccordés à différents circuits de chauffage ou de rafraîchissement.

Différentes températures de départ sont possibles simultanément pour les différents circuits de chauffage/rafraîchissement.

Circuits de chauffage/rafraîchissement

■ Circuit de chauffage

Un circuit de chauffage chauffe vos pièces, par ex. au moyen des radiateurs.

■ Circuit de chauffage/rafraîchissement

Un circuit de chauffage/rafraîchissement chauffe vos pièces en hiver et rafraîchit vos pièces en été, par ex. au moyen du plancher chauffant.

Pompe de circuit de chauffage

Circulateur pour la circulation de l'eau de chauffage au sein d'un circuit de chauffage/rafraîchissement.

Remarque

L'installation de chauffage n'est pas endommagée si le réglage de la pente ou de la parallèle est trop élevé ou trop bas.

Ces deux réglages ont des répercussions sur la hauteur de la température de départ qui peut être trop basse ou inutilement élevée.

Désignation des circuits de chauffage/rafraîchissement

Les circuits de chauffage et de rafraîchissement sont désignés en usine par "**Circuit chauffage 1**", "**Circuit chauffage 2**" etc.

Si vous ou votre installateur avez attribué un autre nom aux circuits de chauffage/rafraîchissement, par ex. "Appartement sous-loué", ce nom est affiché au lieu de "**Circuit chauffage ...**"

Système chauffant électrique

Le système chauffant électrique est un appoint électrique qui est intégré dans l'unité intérieure.

Si la température ambiante ou la température d'eau chaude souhaitée n'est pas atteinte avec la seule pompe à chaleur, le système chauffant électrique peut être enclenché automatiquement.

Remarque

Le fonctionnement permanent d'un appoint électrique accroît la consommation de courant.

Fonction anti-légionelle (hygiène ECS accrue)

Cette fonction améliore la qualité microbiologique de l'eau chaude sanitaire en la chauffant brièvement à une température plus élevée.

Cascade

Voir "Cascade de pompes à chaleur".

Mode rafraîchissement

En mode rafraîchissement, la température de départ de la pompe à chaleur est réglée en fonction du type de circuit de chauffage/rafraîchissement, indépendamment de la température extérieure.

En cas de rafraîchissement par circuits plancher chauffant, d'autres températures de départ sont nécessaires que lors d'un rafraîchissement par ventilo-convecteur.

La mise en marche et l'arrêt du rafraîchissement sont régulés de manière à atteindre la température ambiante réglée.

Circuit de rafraîchissement

Voir "Circuits de chauffage/rafraîchissement".

Vanne mélangeuse

L'eau de chauffage chauffée en provenance du générateur de chaleur est mélangée à l'eau de chauffage refroidie provenant du circuit de chauffage. L'eau de chauffage ainsi tempérée en fonction des besoins alimente le circuit de chauffage par la pompe de circuit de chauffage. Afin que la consigne de température ambiante souhaitée soit atteinte, la régulation adapte la température de départ aux différentes conditions au moyen de la vanne mélangeuse.

Réservoir tampon

Un réservoir tampon permet de stocker une grande quantité d'eau de chauffage ou de rafraîchissement. Ainsi, les circuits de chauffage/rafraîchissement peuvent être alimentés pendant une longue période sans avoir à mettre la pompe à chaleur en service pour ce faire, par ex. en cas d'interdiction tarifaire.

En raison du grand volume tampon, la pompe à chaleur reste plus longtemps en service pour chauffer ou rafraîchir le réservoir tampon par rapport à un fonctionnement sans réservoir tampon. Un enclenchement peu fréquent et de longues durées de fonctionnement de la pompe à chaleur assurent un fonctionnement durable et efficace.

Glossaire (suite)

Température ambiante

- Température ambiante normale ou température ambiante de confort :
Vous réglez la température ambiante normale ou la température ambiante de confort pour les heures pendant lesquelles vous êtes à la maison dans la journée.
- Température ambiante réduite :
Vous réglez la température ambiante réduite en votre absence ou sur des périodes nocturnes : voir "Chauffage des pièces/rafraîchissement des pièces".

Stratégie de régulation

La stratégie de régulation détermine les zones de fonctionnement, dans lesquelles la pompe à chaleur et/ou le générateur de chaleur externe sont en fonctionnement.

Ces zones de fonctionnement dépendent également du mode de fonctionnement réglé par votre installateur.

Marche parallèle

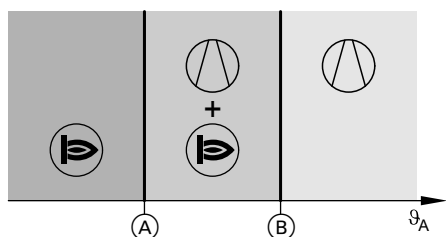

Fig. 18

θ_A Température extérieure

Ⓐ Limite de température inférieure, valeur en fonction de la stratégie de régulation

Ⓑ Limite de température supérieure

Ⓐ La pompe à chaleur est enclenchée en cas de besoin pour le chauffage des pièces/le rafraîchissement des pièces et la production d'eau chaude sanitaire.

Ⓢ Le générateur de chaleur externe est enclenché en cas de besoin pour le chauffage des pièces et la production d'eau chaude sanitaire.

- La température extérieure est **supérieure** à la limite supérieure de température Ⓑ :
 - Le chauffage des pièces/le rafraîchissement des pièces et la production d'eau chaude sanitaire s'effectuent par le biais de la pompe à chaleur uniquement.
 - Le générateur de chaleur externe ne se met pas en marche.
- La température extérieure est comprise **entre** les deux limites de température :
 - En cas de besoins calorifiques normaux, seule la pompe à chaleur est enclenchée.
 - Le générateur de chaleur externe s'enclenche **en complément** de la pompe à chaleur en cas de besoins calorifiques accrus.
 - La pompe à chaleur peut être enclenchée pour le rafraîchissement des pièces.
- La température extérieure est **inférieure** à la limite inférieure de température Ⓐ :
 - La pompe à chaleur ne se met pas en marche.
 - Le chauffage des pièces et la production d'eau chaude sanitaire s'effectuent par le biais du générateur de chaleur externe uniquement.
 - Le rafraîchissement des pièces est arrêté.

Marche alternative

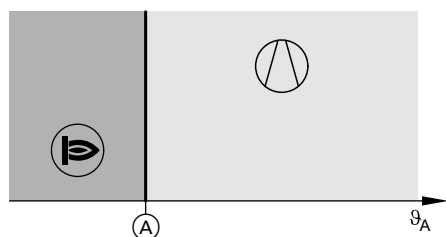

Fig. 19

θ_A Température extérieure

- (A) Limite de température, valeur en fonction de la stratégie de régulation
 - (V) La pompe à chaleur est enclenchée en cas de besoin pour le chauffage des pièces/le rafraîchissement des pièces et la production d'eau chaude sanitaire.
 - (E) Le générateur de chaleur externe est enclenché en cas de besoin pour le chauffage des pièces et la production d'eau chaude sanitaire.
- La température extérieure est **supérieure** à la limite de température (A) :
 - Le chauffage des pièces/le rafraîchissement des pièces et la production d'eau chaude sanitaire s'effectuent par le biais de la pompe à chaleur uniquement.
 - Le générateur de chaleur externe ne se met pas en marche.
 - La température extérieure est **inférieure** à la limite de température (A) :
 - La pompe à chaleur ne se met pas en marche.
 - Le chauffage des pièces et la production d'eau chaude sanitaire s'effectuent par le biais du générateur de chaleur externe uniquement.
 - Le rafraîchissement des pièces est arrêté.

Les limites de température de ces zones de fonctionnement sont déterminées dans la stratégie de régulation.

Stratégie de régulation écologique

La régulation détermine la limite de température (A) sur la base des émissions de CO₂ les plus faibles.

La régulation de pompe à chaleur détermine les émissions de CO₂ générées à l'aide des facteurs d'énergie primaire pour l'électricité et les combustibles fossiles. Les facteurs d'énergie primaire sont enregistrées dans la régulation de pompe à chaleur. Lors d'une mise à jour, les facteurs d'énergie primaire sont actualisés automatiquement.

Stratégie de régulation économique

La régulation détermine la limite de température (A) sur la base des frais de fonctionnement les plus faibles.

La régulation de pompe à chaleur détermine les frais de fonctionnement sur la base des prix de l'énergie que vous avez saisis pour l'électricité et les combustibles fossiles.

Vous pouvez saisir les prix de l'énergie au moyen de l'application ViCare.

Stratégie de régulation avec limites de température constantes

Votre installateur a pré-réglé les deux limites de température extérieure (A) et (B) : voir fig. 18 et fig. 19.

Température de retour

La température de retour est la température à laquelle l'eau de chauffage ou de rafraîchissement sort d'un composant de l'installation, par ex. le circuit de chauffage.

Soupape de sécurité

Dispositif de sécurité qui doit être installé dans la conduite d'eau froide par votre chauffagiste. La soupape de sécurité s'ouvre automatiquement de sorte que la pression à l'intérieur du préparateur d'eau chaude sanitaire ne devienne pas trop élevée.

Les circuits de chauffage disposent eux aussi de soupapes de sécurité.

Glossaire (suite)

Smart Grid (SG)

Pour que vous puissiez utiliser le Smart Grid, votre installateur a connecté la régulation de pompe à chaleur au réseau électrique au moyen de deux contacts de commande. Ces contacts de commande permettent à la société de distribution d'électricité d'adapter le fonctionnement de la pompe à chaleur à la charge actuelle du réseau.

Les 4 possibilités suivantes de charge réseau sont prises en compte :

1. Peu de courant dans le réseau (surcharge du réseau) :
La société de distribution d'électricité peut verrouiller la pompe à chaleur s'il n'y a pas assez de courant disponible.
Dès que la société de distribution d'électricité rétablit l'alimentation électrique, la pompe à chaleur fonctionne à nouveau conformément au programme de fonctionnement réglé.
Pendant l'interdiction tarifaire, le chauffage des pièces a lieu au moyen du réservoir tampon. En l'absence de réservoir tampon ou si la température dans celui-ci est trop faible, les pièces sont chauffées uniquement par le système chauffant électrique.
Remarque
Votre installateur doit autoriser le fonctionnement du système chauffant électrique pendant l'interdiction tarifaire.
2. Pas d'excédent de courant, charge normale du réseau :
La pompe à chaleur fonctionne conformément à vos réglages et aux conditions convenues (prix de l'électricité).
3. Faible excédent de courant :
La société de distribution d'électricité met le courant à disposition à un tarif avantageux.
La pompe à chaleur s'enclenche si une plage horaire est activée dans la programmation horaire. Pour utiliser l'électricité bon marché, l'énergie supplémentaire peut être stockée dans votre installation. Pour ce faire, votre installateur a, le cas échéant, augmenté les consignes de température pour les fonctions suivantes ou les a diminuées pour le rafraîchissement :
 - Production d'eau chaude sanitaire
 - Chauffage réservoir tampon
 - Chauffage des pièces
 - Rafraîchissement des pièces
4. Fort excédent de courant :
La société de distribution d'électricité met le courant gratuitement à disposition.
La société de distribution d'électricité enclenche immédiatement la pompe à chaleur, même si **aucune** plage horaire n'est activée dans la programmation horaire. Les composants de l'installation sont alors chauffés aux températures maxi. ou rafraîchis aux températures mini.

Remarques relatives au fonctionnement avec du courant économique et gratuit

La puissance électrique absorbée de la pompe à chaleur n'est pas prise en compte lors du calcul du coefficient annuel de performance.

Exemple : exploitation de l'excédent de courant pour la production ECS**Excédent de courant bon marché**

La pompe à chaleur fonctionne avec l'excédent de courant de la société de distribution d'électricité pour chauffer l'eau chaude à la consigne de température d'eau chaude sanitaire augmentée.

Vous avez réglé dans la programmation horaire les plages horaires au cours desquelles la production d'eau chaude sanitaire est libérée. La société de distribution d'électricité est autorisée à enclencher la production ECS également en dehors des plages horaires réglées.

La température d'eau chaude sanitaire normale peut être augmentée pour utiliser davantage d'excédent de courant bon marché pour la production ECS. Votre installateur peut régler la valeur pour cette élévation de température.

- Température d'eau chaude sanitaire normale : 50 °C
- Augmentation de la température d'eau chaude sanitaire (réglée par votre installateur) : 10 K (10 Kelvin)

L'eau chaude est chauffée à 60 °C. A consommation d'eau chaude égale, la prochaine production ECS avec du courant au tarif normal aura lieu plus tard.

Excédent de courant gratuit

La production ECS démarre immédiatement quels que soient vos réglages dans la programmation horaire. L'eau chaude est chauffée à la température maxi. possible. Cette température a été réglée par votre installateur.

- Température d'eau chaude sanitaire normale : 50 °C
- Température maxi. de votre préparateur d'eau chaude sanitaire (réglée par votre installateur) : 65 °C

L'eau chaude est chauffée à 65 °C. A consommation d'eau chaude égale, la prochaine production ECS avec du courant au tarif normal aura lieu plus tard.

Remarque

Si la protection anti-échaudure est active, l'eau chaude est chauffée à 60 °C maximum, même si les réglages pour Smart Grid indiquent une température ECS plus élevée.

Remarque

Si plusieurs fonctions sont activées pour Smart Grid, les fonctions de production d'ECS sont prioritaires par rapport aux fonctions du chauffage des pièces.

Température de consigne

Température prescrite devant être atteinte ; par ex. valeur de consigne de température d'eau chaude.

Filtre d'eau sanitaire

Dispositif servant à extraire les substances solides de l'eau sanitaire. Le filtre d'eau sanitaire est monté dans la conduite d'eau froide vers le préparateur d'eau chaude sanitaire.

Évaporateur

L'évaporateur est un échangeur de chaleur qui transmet l'énergie calorifique de l'air extérieur dans la pompe à chaleur. Dans ce cas, de l'eau peut se condenser suite au refroidissement de l'air amené. Ces condensats peuvent geler sur l'évaporateur et ainsi nuire à la transmission calorifique.

Pour éliminer ce givre, l'évaporateur est dégivré automatiquement. Lors de l'opération, de la vapeur d'eau s'échappe visiblement de l'unité extérieure, le cas échéant.

Compresseur

Le compresseur est le sous-groupe central de la pompe à chaleur. Le compresseur permet d'atteindre le niveau de température nécessaire au mode chauffage.

En fonction de l'énergie requise dans le bâtiment, la vitesse du compresseur s'adapte à la puissance nécessaire.

Condenseur

Le condenseur est un échangeur de chaleur qui transmet l'énergie calorifique de la pompe à chaleur à l'installation de chauffage.

Température de départ

La température de départ est la température à laquelle l'eau de chauffage ou de rafraîchissement entre dans un composant de l'installation, par ex. le circuit de chauffage/rafraîchissement.

Cascade de pompes à chaleur

Une cascade de pompes à chaleur est constituée de 2 pompes à chaleur reliées l'une à l'autre, qui sont enclenchées séparément ou ensemble en fonction des besoins en chaleur ou en rafraîchissement.

Chacune des pompes à chaleur de la cascade possède sa propre régulation. L'une des pompes à chaleur assure la régulation de l'ensemble de la cascade de pompes à chaleur en tant que pompe à chaleur pilote.

Glossaire (suite)

- Les réglages pour le chauffage/rafraîchissement des pièces, la production d'eau chaude sanitaire et les fonctions se font exclusivement sur le module de commande de la pompe à chaleur pilote.
- Tous les menus ne sont pas disponibles sur le module de commande de la pompe à chaleur en cascade.
- Les interrogations et autres réglages, tels que la langue ou la luminosité de l'écran, sont possibles sur tous les modules de commande.

Programmation horaire

Les programmations horaires permettent d'indiquer quel comportement votre installation de chauffage doit adopter et à quel moment.

Pour le chauffage des pièces, les états de fonctionnement par ex. se différencient les uns des autres par différents niveaux de température.

Vous déterminez les heures d'inversion de l'état de fonctionnement dans la programmation horaire.

Etat de fonctionnement

L'état de fonctionnement indique de quelle manière un composant de votre installation de chauffage est activé.

Pompe de bouclage ECS

La pompe de bouclage ECS fait circuler l'eau chaude dans une conduite en boucle entre le préparateur d'eau chaude et les points de soutirage (par ex. robinet). Ainsi, l'eau chaude est très rapidement disponible au point de soutirage.

Informations requises concernant l'efficacité énergétique

Vous trouverez les informations requises concernant l'efficacité énergétique selon la directive UE sur l'éco-conception des produits liés à l'énergie en annexe à cette notice d'utilisation et à l'aide du n° de fabrication de l'appareil sous www.vibooks.de.

Remarques relatives à l'élimination

Elimination de l'emballage

Votre installateur prend en charge l'élimination de l'emballage de votre produit Viessmann.

Mise hors service définitive et élimination des déchets de l'installation de chauffage

Les produits Viessmann sont recyclables. Les composants et les consommables de votre installation de chauffage ne doivent pas être jetés dans les ordures ménagères.

Veillez contacter votre installateur pour éliminer correctement votre ancienne installation.

A		Contrat d'entretien.....	62
Adressage IP statique.....	49	Contrôle.....	62
Affichage		Coordonnées du chauffagiste.....	46
– avertissement.....	60	Copier la programmation horaire.....	27
– défaut.....	60, 61	Coupure de courant.....	18
Affichage de base		Courbe de chauffe.....	18
– climat ambiant.....	28	– explication.....	70
– eau chaude.....	28	– régler.....	33
– énergie cockpit.....	28	D	
– favoris.....	30	Date/heure.....	18
– vue d'ensemble du système.....	30	Défaut.....	60, 61
Affichage de l'état.....	20	Demande externe.....	25, 61
Alimentation électrique.....	69	Désactiver	
Appeler l'aide.....	51	– fonctionnement à bruit réduit.....	42
Application ViCare.....	20	Données d'accès.....	47
Appoint électrique.....	68, 69, 72	Données de fonctionnement.....	29
Arrêter		E	
– pompe à chaleur.....	56	Eau trop chaude.....	60
Autres réglages.....	45	Eau trop froide.....	59
Avertissement.....	60	Echangeur de chaleur.....	14
B		Eclairage de l'écran.....	44
Bilan énergétique.....	29	Economiseur d'écran.....	20
C		Ecran, nettoyer.....	49
Chauffage		Ecran d'accueil.....	21
– confort.....	18	Effacer une plage horaire.....	27
– réglage d'usine.....	17	Efficacité énergétique.....	77
Chauffage des pièces		Electrique, appoint.....	68, 69
– arrêter.....	31	Eliminer les défauts.....	58
– enclencher.....	31	Enclencher	
– plages horaires.....	32	– pompe à chaleur.....	57
– programmation horaire.....	32	– surveillance de protection contre le gel.....	56
– programme de fonctionnement.....	23	Enclencher/arrêter la protection anti-brûlure.....	39
Chauffage des pièces/rafraîchissement des pièces		Entretien.....	62
– confort.....	18	Etat de fonctionnement.....	77
– réglage d'usine.....	17	Etat de livraison.....	17
Chauffagiste.....	46	Evaporateur.....	14, 76
Choix du réseau.....	48	Excédent de courant.....	18
Circuit de chauffage.....	71	F	
Circuit de chauffage/rafraîchissement.....	71	Facteur d'énergie primaire.....	41
– informations.....	51	Favoris.....	30
– nommer.....	45	Filtre (eau chaude sanitaire).....	76
Circuit de rafraîchissement		Filtre d'eau sanitaire.....	76
– explication.....	71	Fonction anti-légionelle.....	72
– informations.....	51	– arrêter.....	39
– nommer.....	45	– enclencher.....	39
Circuit frigorifique.....	14	Fonction d'économie d'énergie	
Code QR.....	47	– en cas d'absence prolongée.....	35
Commande à distance.....	15	– programme vacances.....	35
Composants de l'installation.....	16	Fonctionnement à bruit réduit.....	19, 69
Compresseur.....	14, 76	– enclencher.....	42
Configuration de la connexion Internet.....	47	– état de fonctionnement.....	42
Configurer la connexion Internet.....	47	– plages horaires.....	42
Confort (conseils).....	18	– programmation horaire.....	42
Connecter le Wi-Fi.....	48	Fonctionnement hybride.....	41
Connexion Wi-Fi.....	48	Fonctionnement inversé.....	14
Conseils			
– confort.....	18		
– économies d'énergie.....	18		

Index (suite)

G			
Glossaire.....	67		
Groupe de sécurité.....	11, 16		
H			
Heure/date.....	18		
Hygiène de l'eau chaude sanitaire.....	38		
Hygiène ECS accrue.....	72		
I			
Information.....	14		
Information produit.....	14		
Informations			
– interroger.....	51		
Informations concernant l'efficacité énergétique.....	77		
Informations légales.....	51		
Installation de chauffage.....	14, 16		
Interdiction tarifaire.....	14, 69		
Interrogation.....	29		
– aide.....	51		
– états de fonctionnement, températures, informations.....	51		
– message d'entretien (message de maintenance)...	53		
– message de défaut.....	54		
– séchage de chape.....	53		
Interroger les états de fonctionnement.....	51		
Interrupteur d'alimentation électrique.....	57		
Inversion heure d'été/heure d'hiver.....	18		
Inversion heure d'hiver/heure d'été.....	18		
L			
Libellé des circuits de chauffage/rafraîchissement...	45		
Licences.....	17		
– module de commande.....	51		
– module de communication.....	51		
Licences Open Source.....	51		
Lightguide.....	20, 45		
– signification.....	20		
Limites de température extérieure.....	16		
Listes de messages.....	54		
Local d'installation.....	16		
M			
Maintenance.....	62		
Marche provisoire.....	55		
Menu principal.....	22		
Message d'entretien.....	61		
Message d'entretien (message de maintenance).....	53		
Message de défaut			
– acquitter.....	54		
– interroger.....	54		
Messages.....	22		
Mesure des fumées par le ramoneur.....	55		
Mise en service.....	17, 57		
Mise hors service.....	56		
Mode chauffage.....	69		
Mode chauffage normal.....	17, 69		
Mode chauffage réduit.....	69		
Mode rafraîchissement.....	69, 72		
Mode secours.....	42		
Mode test.....	55		
Mode veille.....	56		
Modifier le comportement de chauffe du générateur de chaleur.....	33		
Modifier une plage horaire.....	27		
Modules de communication.....	15		
N			
Nettoyage.....	49, 62		
Niveau sonore.....	19		
O			
Organes de commande.....	20		
P			
Parallèle.....	33		
Parallèle de la courbe de chauffe.....	70		
Pas d'eau chaude.....	59		
Pente.....	33		
Pente de la courbe de chauffe.....	70		
Pièces			
– trop chaudes.....	59		
– trop froid.....	58		
Pièces froides.....	58		
Plages horaires			
– chauffage des pièces/rafraîchissement des pièces	32		
– fonctionnement à bruit réduit.....	42		
– pompe de bouclage ECS.....	38		
– production d'eau chaude sanitaire.....	37		
Plancher chauffant.....	69		
Plaque signalétique.....	15		
Point d'accès.....	15, 47		
Pompe			
– bouclage ECS.....	77		
– circuit de chauffage.....	71		
Pompe à chaleur			
– arrêter.....	56		
– enclencher.....	57		
Pompe de bouclage ECS.....	17, 77		
– économies d'énergie.....	18		
– plages horaires.....	38		
– programmation horaire.....	38		
Pompe de circuit de chauffage.....	71		
Première mise en service.....	17		
Préparateur d'eau chaude.....	16		
Préréglage.....	17		
Prix de l'énergie.....	41		
Production d'eau chaude sanitaire.....	17		
– confort.....	19		
– économies d'énergie.....	18		
– en dehors de la programmation horaire.....	38		
– informations.....	51		
– plages horaires.....	37		
– programmation horaire.....	37		
– programme de fonctionnement.....	23, 37		
Production unique d'eau chaude sanitaire			
– arrêter.....	38		
– enclencher.....	38		

Programmation horaire.....	18, 77	S	
– chauffage des pièces/rafraîchissement des pièces	32	Schéma hydraulique	
– confort.....	18	– explication.....	68
– fonctionnement à bruit réduit.....	42	Séchage de chape.....	25, 53
– pompe de bouclage ECS.....	38	Sélectionner l'affichage de base de manière permanente.....	46
– production d'eau chaude sanitaire.....	37	Sélectionner la langue.....	46
– régler.....	25	Sélectionner le circuit de chauffage/rafraîchissement	31
Programme de fonctionnement		Service-Link.....	17
– chauffage, rafraîchissement, eau chaude.....	23	Smart Grid.....	18, 75
– régler.....	24	Société de distribution d'électricité.....	14, 69
– régler, eau chaude.....	37	Soupape de sécurité.....	74
– régler, mode veille chauffage/rafraîchissement.....	56	Stratégie de régulation.....	41, 73
– spécifiques.....	25	Stratégie de régulation écologique.....	41
Programme vacances		Stratégie de régulation économique.....	41
– arrêter.....	36	Structure du menu.....	64
– enclencher.....	35, 36	Système chauffant électrique.....	68, 69, 72
Prolonger la plage horaire		T	
– arrêter.....	34	Température	
– enclencher.....	34	– interroger.....	51
Prolonger une fois la plage horaire		– température ambiante normale.....	31
– arrêter.....	34	– température de consigne.....	76
– enclencher.....	34	Température ambiante.....	73
Protection contre le gel.....	18	– adapter en cas de présence prolongée.....	34
– surveillance.....	56	– adapter provisoirement.....	34
R		– économies d'énergie.....	18
Radio Low Power.....	17	– réglage d'usine.....	17
Rafraîchissement		Température ambiante de confort.....	73
– confort.....	18	Température ambiante normale.....	31
– réglage d'usine.....	17	Température d'eau chaude	
Rafraîchissement des pièces		– plus élevée.....	38
– arrêter.....	31	Température d'eau chaude plus élevée.....	38
– enclencher.....	31	Température d'eau chaude sanitaire	
– plages horaires.....	32	– régler.....	37
– programmation horaire.....	32	Température de consigne.....	76
– programme de fonctionnement.....	23	Température de départ.....	31, 76
Réglage d'usine.....	17	Température de retour.....	74
Réglage de base.....	49	Températures ambiantes.....	16
Régler l'heure.....	45	Third Party Software.....	52
Régler l'heure d'été/d'hiver.....	45	U	
Régler la date.....	45	Unité extérieure.....	14
Régler la durée de montée en température.....	26	Unité intérieure.....	14, 16
Régler la luminosité.....	44	Utilisation.....	14
Régler le niveau de température.....	31	Utilisation verrouillée.....	61
Régler les plages horaires.....	26	V	
Régler les unités.....	46	Vacances.....	35
Regrouper des favoris.....	30	Vacances à la maison.....	19
Régulation de pompe à chaleur.....	15	– arrêter.....	35
Réseau de téléphonie mobile.....	15	– enclencher.....	35
Réseau Wi-Fi.....	48	Veille.....	20
Réservoir tampon.....	16, 72	Verrouiller l'utilisation.....	44
– réglage d'usine.....	17	Z	
Réservoir tampon d'eau de chauffage/rafraîchissement.....	32	Zone de protection.....	11, 16
Reset.....	49		
Responsabilité.....	12		
Rétablir le réglage d'usine.....	49		
Routeur Wi-Fi.....	15		



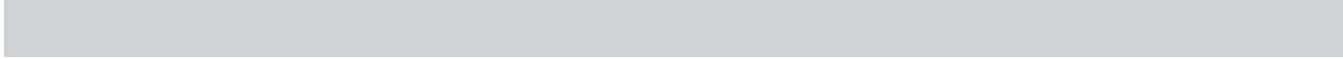



Certification

RoHS
compliant
2011 / 65 / EU

Votre interlocuteur

Pour toute question ou pour des travaux d'entretien et de réparation sur votre installation, veuillez vous adresser à votre installateur. Pour trouver l'installateur le plus proche, visiter le site Internet www.viessmann.de.



Viessmann (Suisse) S.A.
Rue du Jura 18
1373 Chavornay
Téléphone : 024 442 84 00
Téléfax : 024 442 84 04
www.viessmann.ch

6199695 Sous réserves de modifications techniques !